



HU **HASZNÁLATI ÉS KARBANTARTÁSI UTASÍTÁS**

SL **PRIROČNIK ZA UPORABO IN VZDRŽEVANJE**

HR **PRIRUČNIK ZA UPORABU I ODRŽAVANJE**

BG **РЪКОВОДСТВО ЗА ЕКСПЛОАТАЦИЯ И ПОДДРЪЖКА**



HU**BEVEZETŐ****EREDETI UTASÍTÁSOK**

A jelen kézikönyv rendkívül figyelmes elolvasása nélkül ne kezdje el a munkát, csak így biztosítható a motoros kultivátor helyes használata, és így lehet elkerülni a baleseteket. A jelen kézikönyv tartalmazza az egyes részegységek működésének magyarázatát, valamint a szükséges ellenőrzésekre és a karbantartásra vonatkozó előírásokat.

Megjegyzés. A jelen kézikönyvben található leírások és illusztrációk a gyártóra nézve nem kötelező érvényűek. A gyártó cég fenntartja a jogát arra, hogy a terméken módosításokat hajtsa végre anélkül, hogy minden alkalommal frissítené a kézikönyv tartalmát.

SL**UVOD****PREVOD ORIGINALNIH NAVODIL**

Za pravilno in varno uporabo ter za preprečevanje nezdod pri delu z motokultivatorjem ne začnite z delom, ne da bi skrbno prebrali ta priročnik. V tem priročniku so predstavljena navodila za delovanje raznih delov ter navodila, ki so potrebna za kontroliranje in vzdrževanje.

OPOMBA. Ilustracije in opisi, ki se nahajajo v tem priročniku, niso v celoti zavezujoči. Podjetje si pridržuje pravico do eventualnih sprememb v priročniku, ne da bi ga moralo ob vsaki spremembi posodobiti.

HR**UVOD****ORIGINALNE UPUTE**

Ako želite pravilno koristiti ovaj motokultivator i izbjeći nesretne slučajeve, ne počinjte s radom prije nego što pažljivo pročitate ove upute. Ovaj priručnik sadrži pojašnjenja o radu svakog pojedinog dijela i neophodne informacije o obaveznim kontrolama i radovima na održavanju.

N.B. Opisi i slike sadržane u ovom priručniku ne predstavljaju nikakvu obvezu za Proizvođača. Proizvođač pridržava pravo unošenja izmjena bez obveze ažuriranja ovih uputa.

BG**ВЪВЕДЕНИЕ****ОРИГИНАЛНИ ИНСТРУКЦИИ**

За правилно използване на мотокултиватора и за избягване на злополуки, не започвайте работа, без да сте прочели внимателно това ръководство. Това ръководство включва описание на функционирането на различните компоненти на машината, както и инструкции за извършване на проверки и поддръжка.

БЕЛЕЖКА Описанията и илюстрациите, които се съдържат в това ръководство, не са строго задължаващи. Фирмата производител си запазва правото да прави евентуални изменения без да е задължена да актуализира всеки път това ръководство.

**FIGYELEM!!!****HALLÁSKÁROSODÁSI KOCKÁZAT**

RENDES HASZNÁLATI KÖRÜLMÉNYEK ESETÉN,
A JELEN GÉP KEZELÉSÉVEL MEGBÍZOTT
SZEMÉLYT NAPI
ÉS EGY FŐRE SZÁMÍTOTT SZINTEN
A KÖVETKEZŐ, VAGY MAGASABB ZAJSZINT
ÉRHETI

85 dB(A)**ВНИМАНИЕ!!!****ОПАСНОСТ ОТ УВРЕЖДАНЕ НА СЛУХА**

ПРИ НОРМАЛНИ УСЛОВИЯ НА ИЗПОЛЗВАНЕ,
ТАЗИ МАШИНА МОЖЕ ДА НОСИ НА
ОПЕРАТОРА, НИВО НА
ЛИЧНО И ЕЖЕДНЕВНО ИЗЛАГАНЕ
НА ШУМ, РАВНО ИЛИ ПО-ГОЛЯМО ОТ

85 dB(A)**POZOR!!!****NEVARNOST POŠKODB SLUHA**

V NORMALNIH POGOJIH UPORABE
TA STROJ LAHKO ZA PRISTOJNEGA OPERATERJA
PREDSTAVLJA RAVEN
OSEBNE IN DNEVNE IZPOSTAVLJENOSTI
HRUPU, KI JE ENAK ALI VIŠJI OD

85 dB(A)**PAŽNJA!!!****OPASNOST OD OŠTEĆENJA SLUHA**

U NORMALNIM UVJETIMA KORIŠTENJA,
OVAJ STROJ RUKOVATELJA MOŽE DOVESTI DO
RAZINE
OSOBNE I DNEVNE IZLOŽENOSTI BUCI JEDNAKOJ
ILI VIŠOJ OD

85 dB(A)

HU

 **FIGYELEM!**

Elképzelhető, hogy - a választott kialakítás miatt, illetve attól függően, hogy mely piacra gyártották a gépet - a kézikönyvben leírt néhány felszerelés az Ön gépén nem található meg.

BG

 **ВНИМАНИЕ!!**

Някои устройства, описани в ръководството, може да не са налични във вашата машина в зависимост от избраното оборудване и пазара, за който е предназначена машината.

SL

 **POZOR!!**

Možno je, da nekatere naprave, opisane v priročniku, niso prisotne na vašem stroju, odvisno od izbrane opremljenosti in trga, za katerega je stroj namenjen.

HR

 **PAŽNJA!!!**

Moguće je da pojedinih uređaja opisanih u priručniku neće biti na vašem stroju, ovisno o izabranoj konfiguraciji i tržištu kojem je stroj namijenjen.

HU TARTALOMJEGYZÉK

BEVEZETŐ _____	2	MOTOR LEÁLLÍTÁS _____	44
MEGFELELŐSÉGI NYILATKOZAT _____	5	SZÁLLÍTÁS _____	46
A MOTOROS KULTIVÁTOR RÉSZEGYSÉGEI _____	6	KARBANTARTÁS _____	48
SZIMBÓLUM MAGYARÁZAT ÉS BIZTONSÁGI FIGYELMEZTETÉSEK _____	8	OPCIONÁLIS TARTOZÉKOK _____	60
BIZTONSÁGI ELŐÍRÁSOK _____	12	MŰSZAKI ADATOK _____	72
ÖSSZESZERELÉS _____	16	KARBANTARTÁSI TÁBLÁZAT _____	76
BEINDÍTÁS _____	22	A PROBLÉMÁK MEGOLDÁSA _____	79
HASZNÁLAT ÉS BIZTONSÁG _____	34	GARANCIA TANÚSÍTVÁNY _____	83
BIZTONSÁGI BERENDEZÉSEK _____	42		

BG СЪДЪРЖАНИЕ

ВЪВЕДЕНИЕ _____	2	СПИРАНЕ НА ДВИГАТЕЛЯ _____	44
ДЕКЛАРАЦИЯ ЗА СЪОТВЕТСТВИЕ _____	5	ТРАНСПОРТИРАНЕ _____	46
КОМПОНЕНТИ НА МОТОКУЛТИВАТОРА _____	6	ПОДДРЪЖКА _____	48
ОБЯСНЕНИЕ НА СИМВОЛИТЕ И ПРЕДУПРЕЖДЕНИЯТА ЗА БЕЗОПАСНОСТ _____	8	ДОПЪЛНИТЕЛНИ АКСЕСОАРИ _____	60
НОРМИ ЗА БЕЗОПАСНОСТ _____	15	ТЕХНИЧЕСКИ ДАННИ _____	72
МОНТАЖ _____	16	ТАБЛИЦА ЗА ПОДДРЪЖКАТА _____	77
ПРИВЕЖДАНЕ В ДЕЙСТВИЕ _____	22	РАЗРЕШАВАНЕ НА ПРОБЛЕМИ _____	80
ИЗПОЛЗВАНЕ И БЕЗОПАСНОСТ _____	34	СЕРТИФИКАТ ЗА ГАРАНЦИЯ _____	83
ПРЕДПАЗНИ УСТРОЙСТВА _____	42		

SL KAZALO

UVOD _____	2	USTAVITEV MOTORJA _____	44
IZJAVA O SKLADNOSTI _____	5	PREVOZ _____	46
SESTAVNI DELI MOTOKULTIVATORJA _____	6	VZDRŽEVANJE _____	48
RAZLAGA SIMBOLOV IN VARNOSTNA OPOZORILA _____	8	DODATNA OPREMA _____	60
VARNOSTNA PRAVILA _____	13	TEHNIČNI PODATKI _____	72
SESTAVLJANJE _____	16	TABELA VZDRŽEVANJA _____	76
ZAGON _____	22	ODPRAVLJANJE TEŽAV _____	79
UPORABA IN VARNOST _____	34	GARANCIJSKI LIST _____	83
VARNOSTNE NAPRAVE _____	42		

HR

UVOD _____	2	ZAUSTAVLJANJE MOTORA _____	44
IZJAVA O SUKLADNOSTI _____	5	PRIJEVOZ _____	46
SASTAVNI DIJELOVI MOTOKULTIVATORA _____	6	ODRŽAVANJE _____	48
OBJAŠNJENJE SIMBOLA I SIGURNOSNA UPOZORENJA _____	8	NEOBAVEZNA DODATNA OPREMA _____	60
SIGURNOSNI PROPISI _____	14	TEHNIČKI PODACI _____	72
SKLAPANJE _____	16	TABLICA ODRŽAVANJA _____	77
STAVLJANJE U POGON _____	22	RJEŠAVANJE PROBLEMA _____	80
UPORABA I SIGURNOST _____	34	JAMSTVENI LIST _____	83
SIGURNOSNI UREĐAJI _____	42		

MEGFELELŐSÉGI NYILATKOZAT	IZJAVA O SKLADNOSTI	IZJAVA O SUKLADNOSTI	ДЕКЛАРАЦИЯ ЗА СЪОТВЕТСТВИЕ		
Magyar	Slovenščina	Hrvatski	Български		
Alulírott,	Podpisani,	Dolje potpisani,	Долуподписаният,		
EMAK spa via Fermi, 4 - 42011 Bagnolo in Piano (RE) ITALY					
saját felelőssége tudatában kijelenti, hogy az alábbi gép:	izjavlja s polno odgovornostjo, da stroj:	pod vlastitom odgovornošću izjavljuje da je stroj:	декларира на собствена отговорност, че машината:		
1. Fajta: motoros kultivátor	1. Zvrst: motokultivator	1. Vrsta: motokultivator	1. Вид: мотокултиватор		
2. Márka: / Típus:	2. Znamka: / Tip:	2. Marka: / Tip:	2. Марка: / Тип:		
BERTOLINI 405 S / NIBBI BRIK 5 S / EFCO MC 405 S					
3. sorozat azonosító	3. identifikacija serije	3. serijska identifikacija	3. идентифициране на серия		
B71 XXX 0001 ÷ B71 XXX 9999					
megfelel a következő irányelv / rendelet előírásainak	je skladen z določbami Direktive/ Uredbe	je sukladan s sa zahtjevima Direktive/ Propisa	съответства на разпоредбите на директивата/регламентите		
2006/42/EC - 2014/30/EU - (EU) 2016/1628					
megfelel a rendelkezéseknek a következő harmonizált jogszabályok alapján:	je skladen z določbami naslednjih usklajenih standardov:	i sukladan s odredbama sljedećih usklađenih normi:	е в съответствие със следните хармонизирани правила:		
EN 12733:2018 - EN 709:1997+A4:2009 - EN ISO 14982:2009 - EN 55012:2007+A1:2009					

Hely / Izdelan v / Proizvedeno u / Произведено в : Bagnolo in piano (RE) Italy - via Fermi, 4

Dátum / Datum / Datum / Дата : 30/04/2022

A műszaki dokumentáció megtalálható a Társaság adminisztrációs székhelyén. - Мűszaki Igazgatóság
Tehnična dokumentacija se hrani na upravnom sedežu. - Tehnično vodstvo
Tehnička dokumentacija je pohranjena u administrativnom sjedištu. - Tehnička uprava
Техническата документация е депозирана в административното седалище. - Техническа дирекция



Luigi Bartoli - C.E.O.

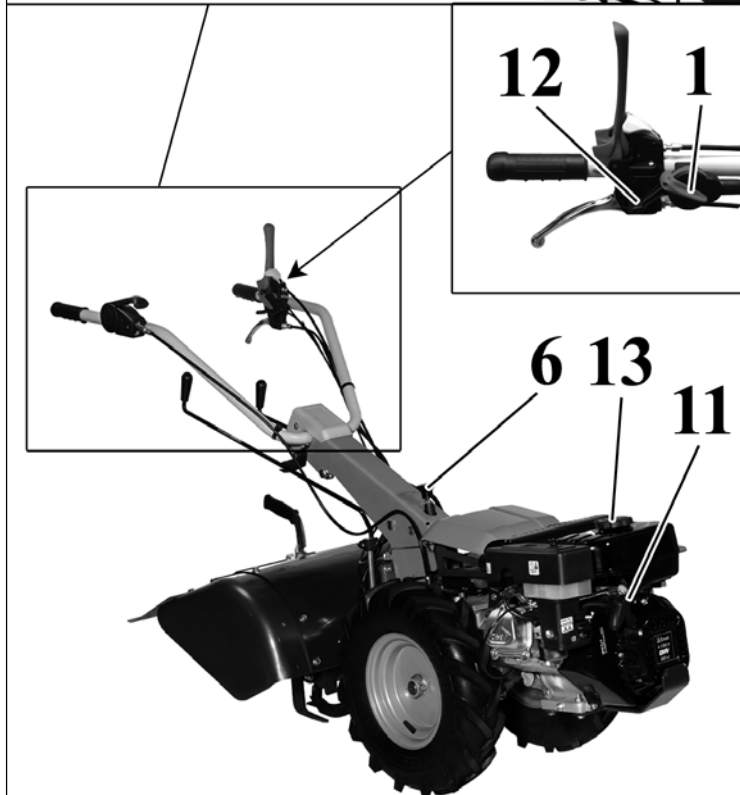
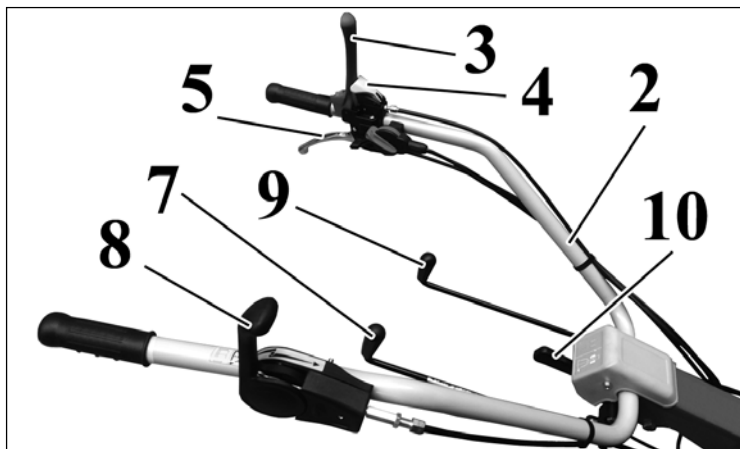

HU A MOTOROS KULTIVÁTOR RÉSZEGYSÉGEI

- | | |
|--|---------------------------------|
| 1. Föld megszakító | 8. Menetfordító kar |
| 2. Markolat | 9. Sebességváltó kar |
| 3. Gépkészítő jelenlétét biztosító kar | 10. Függetlenes markolatállítás |
| 4. Gépkészítő jelenlétét biztosító kar rögzítése | 11. Indító markolata |
| 5. Kuplungkar | 12. Gyorsító kar |
| 6. Vízszintes markolatállító kar | 13. Üzemanyagtartály kupakja |
| 7. Kihajtótengely kapcsoló karja | |

SL SESTAVNI DELI MOTOKULTIVATORJA

- | | |
|---|-------------------------------------|
| 1. Stikalo za stik z maso | moči |
| 2. Ročaj | 8. Ročica za spremembo smeri vožnje |
| 3. Ročica prisotnosti operaterja | 9. Ročica za upravljanje menjalnika |
| 4. Zapora ročice prisotnosti operaterja | 10. Vertikalna nastavitev krmila |
| 5. Ročica sklopke | 11. Zagonski ročaj |
| 6. Vrtljivi gumb za vodoravno nastavitev krmila | 12. Ročica plina |
| 7. Ročica za vklop odjema | 13. Čep rezervoarja za gorivo |

HR SASTAVNI DIJELOVI MOTOKULTIVATORA

- | | |
|--|------------------------------------|
| 1. Prekidač uzemljenja | priključnog vratila |
| 2. Upravljač | 8. Ručica invertera smjera vožnje |
| 3. Ručica prisutnosti rukovatelja | 9. Ručica mjenjača |
| 4. Blokiranje ručice prisutnosti rukovatelja | 10. Okomito podešavanje upravljača |
| 5. Ručica spojke | 11. Držak za pokretanje |
| 6. Okrugla ručka za vodoravno podešavanje upravljača | 12. Ručica gasa |
| 7. Ručica za uključivanje | 13. Čep spremnika goriva |

BG КОМПОНЕНТИ НА МОТОКУЛТИВАТОРА

- | | |
|---|--|
| 1. Превключвател за запалване | 7. Лост за включване на ВОМ |
| 2. Кормило | 8. Лост за заден ход |
| 3. Лост за присъствие на оператора | 9. Лост за смяна на предавките |
| 4. Заключване на лоста за присъствие на оператора | 10. Вертикално регулиране на кормилото |
| 5. Лост на съединителя | 11. Ръкохватка за задействане |
| 6. Копче за хоризонтално регулиране на кормилото | 12. Лост на ускорителя |
| | 13. Капачка на резервоара за гориво |

HU- LÁSD A MOTOR KÉZIKÖNYVÉT

SL GLEJTE PRIROČNIK MOTORJA

HR VIDI PRIRUČNIK ZA MOTOR

BG ВИЖТЕ РЪКОВОДСТВОТО ЗА ЕКСПЛОАТАЦИЯ НА ДВИГАТЕЛЯ

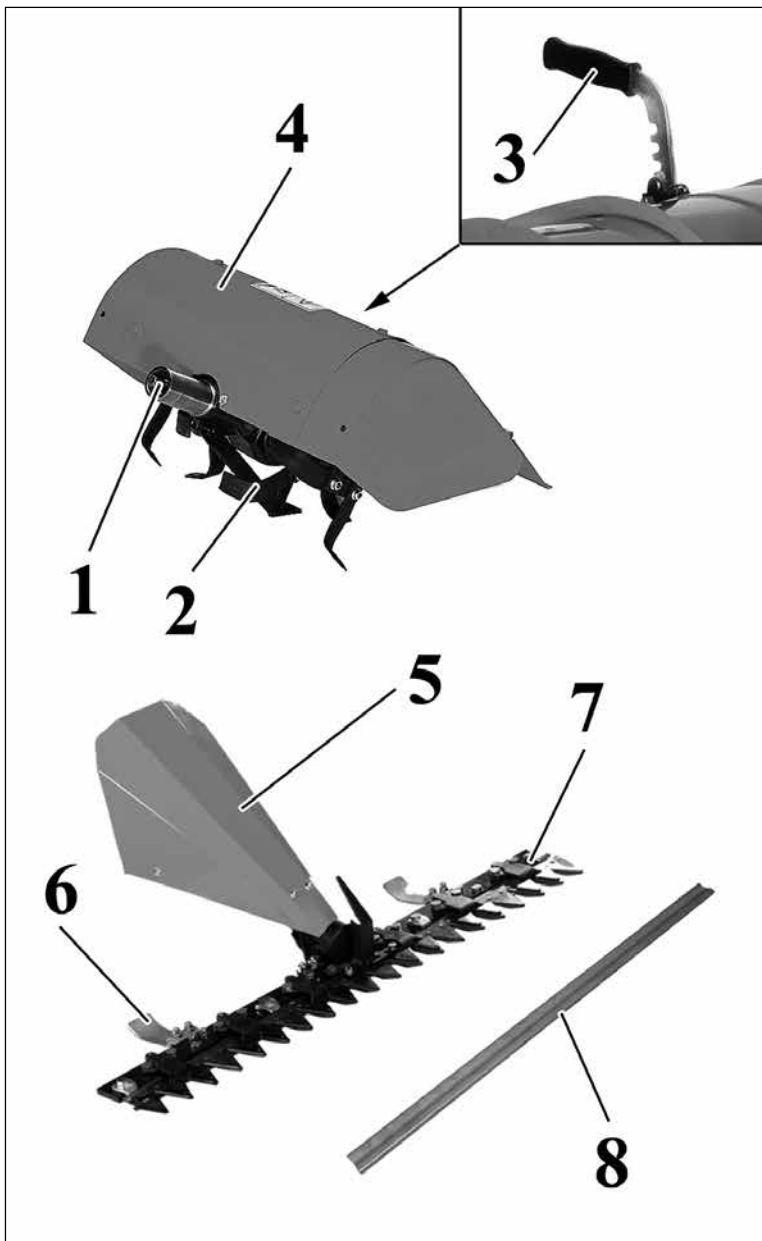

HU TARTOZÉK RÉSZEGYSÉGEK

1. Kihajtótengely csatlakoztatása
2. Szerszámok
3. Mélységi vonórúd
4. Maró védőburkolata
5. Rúdmozgás
6. Saru
7. Kaszagerendely
8. Késvédő

SL DODATNA OPREMA

1. Priklop odjema moči
2. Delovna orodja
3. Globinsko krmilo
4. Varovalno ohišje freze
5. Pogonski drog
6. Drsnik
7. Strižna kosilnica
8. Ščitnik za rezili

HR SASTAVNI DIJELOVI OPREME

1. Uključivanje priključnog vratila
2. Radni alat
3. Kormilo dubine
4. Štitnik noževa
5. Pomicanje poluge
6. Klizna papuča
7. Polužna kosilica
8. Štitnik oštrice

BG ДОПЪЛНИТЕЛНИ КОМПОНЕНТИ

1. Включване на BOM
2. Инструменти за работа
3. Ръкохватка за дълбочина
4. Предпазител за фрезата
5. Движение на шината
6. Плъзгач
7. Режеща шина
8. Предпазител на остриетата

HU JELMAGYARÁZAT ÉS BIZTONSÁGI FELHÍVÁSOK**BG** ОБЯСНЕНИЕ НА СИМВОЛИТЕ И ПРЕДУПРЕЖДЕНИЯТА ЗА БЕЗОПАСНОСТ**SL** RAZLAGA SIMBOLOV IN VARNOSTNA OPOZORILA**HR** OBJAŠNJENJE SIMBOLA I SIGURNOSNA UPOZORENJA

1

- HU**
- 1 - A gép használata előtt figyelmesen olvassa el a használati és karbantartási utasítást.
 - 2 - N = szétkapcsolási pozíció
 - 1 = első sebességfokozat kapcsolása
 - 2 = második sebességfokozat kapcsolása
 - 3 - Kuplung vezérlése
 - 4 - Gyorsító vezérlése
 - 5 - Markolat forgási iránya

- BG**
- 1 - Преди да използвате тази машина, прочетете ръководството за експлоатация и поддръжка.
 - 2 - N = позиция за изключване
 - 1 = включване на първа скоростна предавка
 - 2 = включване на втора предавка
 - 3 - Управление на съединителя
 - 4 - Управление на ускорителя
 - 5 - Посока на въртене на кормилото

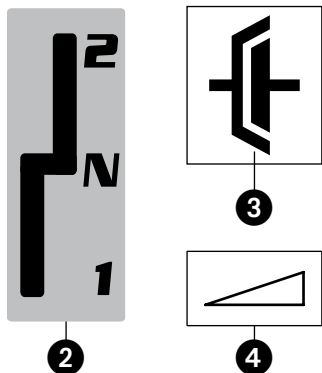

2

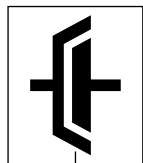

3

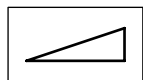

4

- SL**
- 1 - Pred uporabo stroja preberite knjižico z navodili za uporabo in vzdrževanje.
 - 2 - N = položaj odklopa
 - 1 = vklop prestave naprej prve hitrosti
 - 2 = vklop prestave naprej druge hitrosti
 - 3 - Upravljanje sklopke
 - 4 - Upravljanje pospeševalnika
 - 5 - Smer obračanja krmila

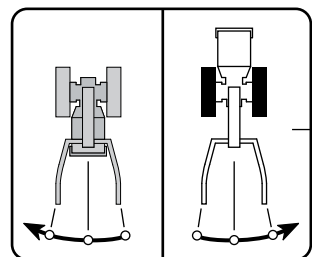

5

- HR**
- 1 - Prije korištenja ovim strojem pročitajte priručnik za uporabu i održavanje.
 - 2 - N = položaj deaktiviranja
 - 1 = aktiviranje kretanja, prva brzina
 - 2 = aktiviranje kretanja, druga brzina
 - 3 - Upravljački element spojke
 - 4 - Upravljački element gasa
 - 5 - Smjer okretanja upravljača

HU JELMAGYARÁZAT ÉS BIZTONSÁGI FELHÍVÁSOK

BG ОБЯСНЕНИЕ НА СИМВОЛИТЕ И ПРЕДУПРЕЖДЕНИЯТА ЗА БЕЗОПАСНОСТ

SL RAZLAGA SIMBOLOV IN VARNOSTNA OPOZORILA

HR OBJAŠNJENJE SIMBOLA I SIGURNOSNA UPOZORENJA

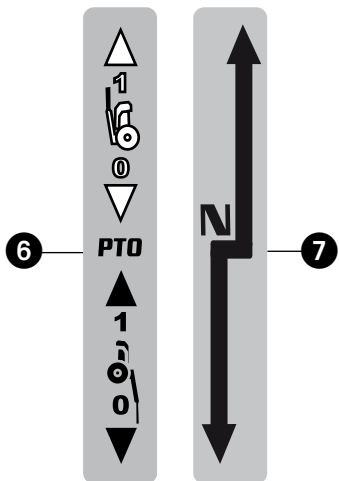

HU 6 - Kihajtótengely csatlakoztatása
7 - Menetirány váltás
8 - **FIGYELEM!** A felületek forrók lehetnek

BG 6 - Включване на BOM
7 - Обръщане на посоката на движение
8 - **ВНИМАНИЕ!** Повърхностите могат да бъдат горещи

SL 6 - Priklop odjema moči
7 - Sprememba smeri vožnje
8 - **POZOR!** površine so lahko vroče

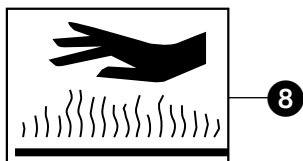

HR 6 - Uključivanje priključnog vratila
7 - Inverter smjera vožnje
8 - **PAŽNJA!** Površine mogu biti vruće

HU JELMAGYARÁZAT ÉS BIZTONSÁGI FELHÍVÁSOK

BG ОБЯСНЕНИЕ НА СИМВОЛИТЕ И ПРЕДУПРЕЖДЕНИЯТА ЗА БЕЗОПАСНОСТ

SL RAZLAGA SIMBOLOV IN VARNOSTNA OPOZORILA

HR OBJAŠNJENJE SIMBOLA I SIGURNOSNA UPOZORENJA

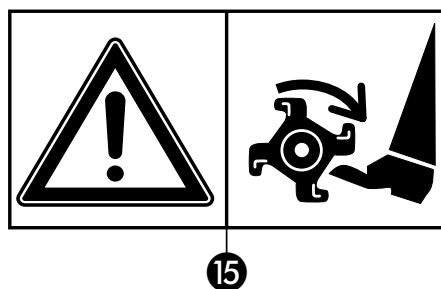

HU 9 - A gép márkája és modellje.
10 - Műszaki adatok.
11 - Sorozatszám.
12 - CE megfelelési jelölés.
13 - Géptípus: **MOTOROS KULTIVÁTOR.**
14 - Gyártási év
15 - Ne közelítse a kezét vagy a lábát a penge védőburkolatához, ha a motor működik.
FIGYELEM! - A pengék a motor kikapcsolását követően még néhány percig mozognak.

SL 9 - Znamka in model stroja.
10 - Tehnični podatki.
11 - Serijska številka.
12 - Znak skladnosti CE.
13 - Tip stroja: **MOTOKULTIVATOR.**
14 - Leto proizvodnje
15 - Med delovanjem motorja ne postavljajte rok ali nog blizu ščitnika rezila.
POZOR! - Rezila se nekaj sekund še gibljejo tudi po ugasnitvi motorja.

HR 9 - Marka i model stroja.
10 - Tehnički podaci.
11 - Serijski broj.
12 - Oznaka sukladnosti CE.
13 - Vrsta stroja: **MOTOKULTIVATOR.**
14 - Godina proizvodnje
15 - Nemojte približavati ruke ni noge štitniku noža dok motor radi.
PAŽNJA! - Noževi ostaju nekoliko sekundi u pokretu i nakon gašenja motora.

BG 9 - Марка и модел на машината.
10 - Технически данни.
11 - Серийен номер.
12 - Маркировка CE за съответствие.
13 - Вид машина: **МОТОКУЛТИВАТОР.**
14 - Година на производство
15 - Не поставяйте ръцете или краката си близо до предпазителя на острието, докато двигателят работи.
ВНИМАНИЕ! - Остриетата остават в движение за няколко секунди дори след изключването на двигателя.

HU JELMAGYARÁZAT ÉS BIZTONSÁGI FELHÍVÁSOK

BG ОБЯСНЕНИЕ НА СИМВОЛИТЕ И ПРЕДУПРЕЖДЕНИЯТА ЗА БЕЗОПАСНОСТ

SL RAZLAGA SIMBOLOV IN VARNOSTNA OPOZORILA

HR OBJAŠNJENJE SIMBOLA I SIGURNOSNA UPOZORENJA

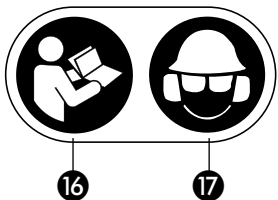

HU 16 - A gép használata előtt olvassa el a használati és karbantartási utasítást.

17 - Viseljen védősisakot, szemüveget és fülvédőt.

18 - **FIGYELEM!** – Vágó szerv. Kezét és lábát tartsa távol. Ne tisztítsa a felszerelést, ha jár a motor.

BG 16 - Преди да използвате тази машина, прочетете ръководството за експлоатация и поддръжка.

17 - Носете каска, очила и предпазни слушалки.

18 - **ВНИМАНИЕ!** – Устройство за рязане. Дръжте ръцете и краката настрана. Не почиствайте инструмента, когато двигателят работи.

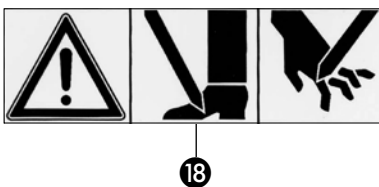

SL 16 - Pred uporabo stroja preberite priročnik z navodili za uporabo in vzdrževanje.

17 - Nosite zaščitno čelado, očala in glušnike.

18 - **POZOR!** - Oster element. Roke in noge držite stran. Orodja ne čistite pri delujočem motorju.

HR 16 - Pročitajte upute za uporabu i održavanje prije uporabe ovog uređaja.

17 - Navucite kacigu, zaštitne naočale i slušalice.

18 - **PAŽNJA!** – Rezni mehanizam. Držite podalje šake i stopala. Nemojte čistiti priključak dok je motor u pokretu.



1

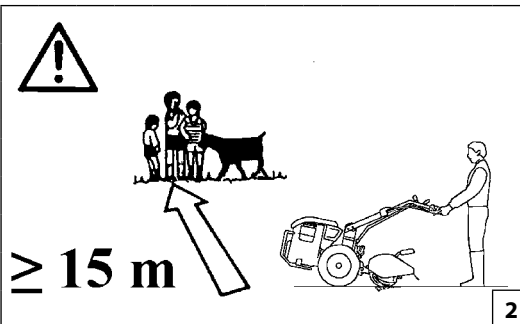

2



p.n. 001000835

3



Size 41 p.n. 001001079A
Size 42 p.n. 001001080A
Size 43 p.n. 001001081A
Size 44 p.n. 001001082A
Size 45 p.n. 001001083A

4

Magyar

BIZTONSÁGI SZABÁLYOK

FIGYELEM: A benzin vagy dízel üzemű belső motorral működtetett eszközök hosszas használata által kiváltott rezgés keringési zavarokban szenvedő személyeknél az ujjak, a kéz és a csukló véreinek vagy idegeinek sérülését okozhatja, illetve rendellenes duzzadást válthat ki. Egyébként egészséges személyeknél alacsony hőmérsékleten történő hosszas használat a véreik sérülésével társult. Ha érzéketlenség, fájdalom, erőtlenség, színváltozás vagy a bőr konzisztenciájának változása, illetve az ujjak, kéz vagy csukló tapintás érzékelésének elvesztése tünete fordul elő, meg kell szakítani az eszköz használatát, és ki kell kérni az a véleményét.

FIGYELEM – A motoros kultivátor, ha jól használják, egy gyors, kényelmes és hatékony munkaeszköz; ha nem megfelelően, vagy a szükséges óvintézkedések betartása nélkül használják, veszélyes felszereléssé válhat. A biztonságos munkavégzés miatt az alábbiakban megjelölt biztonsági előírásokat szigorúan be kell tartani.

FIGYELEM: Az egység indítórendszere nagyon alacsony intenzitású elektromágneses mezőt generál. Ez a mező interferálhat bizonyos pacemakerekkel. A súlyos és halálos sérülések kockázatának csökkentése érdekében a pacemakert viselő személyeknek az eszköz használata előtt konzultálnia kell orvosával és a pacemakera gyártójával.

FIGYELEM: – Lehet, hogy a nemzeti előírások korlátozzák a gép használatát.

- Figyelmesen olvassa el a jelen kézikönyvet úgy, hogy az egység használata előtt teljes mértékben megértse és tiszteletben tartsa a biztonsági szabályokat, az óvintézkedéseket és az utasításokat.
- A kézikönyvet mindig könnyen elérhető helyen tartsa. A kézikönyv megsemmisülése esetén kérjen egy másik példányt.
- A motoros kultivátort csak felnőtt gépkezelő használhatja, aki a jelen utasításban leírt biztonsági szabályokat, az óvintézkedéseket és használati utasítást képes megérteni és betartani. Soha nem szabad megengedni, hogy kiskorú személy használja a motoros kultivátort.
- Kimerültség és betegség esetén, izgalom, alkohol, drog vagy gyógyszer hatása alatt ne kezelje vagy használja a motoros

kultivátort. A gépet jó fizikai állapotú személy használhatja, aki folyamatosan figyel. A motoros kultivátor használata fárasztó. Olyan zavar esetén, ami súlyosbodhat nehéz fizikai munka hatására, kérje ki egy orvos véleményét a motoros kultivátor használata előtt (1. ábra). Fokozottan figyeljen a szünetek előtt és a műszak vége felé.

- A gyermekeket, közelben tartózkodó személyeket és az állatokat tartsa legalább 15 méter távolságban a munkaterülettől. A motoros kultivátor indításakor és használata alatt ne engedje meg, hogy azt más személyek vagy állatok megközelítsék (2. ábra).
- Amikor a motoros kultivátorral dolgozik, mindig viseljen bevizsgált biztonsági védőöltözetet. Ne viseljen olyan ruhát, sálát, nyakkendőt vagy nyakláncot, amely beakadhat. A hosszú hajat fogja össze és vedje (pl. kendővel, sapkával, sisakkal stb.). **Csúszásmentes talppal és kilyukadásgátló bevonattal ellátott védőcipőt viseljen. Viseljen szemüveget vagy arcvédőt. Alkalmazzon védőintézkedéseket a zaj ellen: például fülvédő vagy dugó. Viseljen olyan kesztyűt, amely a rezgést maximálisan csökkenti (3.-4.-5.-6. ábra).**
- Csak olyan személynek engedje meg a motoros kultivátor használatát, aki elolvasta a jelen használati és karbantartási utasítást, vagy megfelelő oktatásban részesült a motoros kultivátor biztonságos és megfelelő használatáról.
- Minden nap ellenőrizze a motoros kultivátort, és bizonyosodjon meg arról, hogy minden biztonsági és egyéb felszerelés működőképes.
- Soha ne használjon sérült, átalakított vagy helytelenül javított/összeszerelt motoros kultivátort. Egy biztonsági felszerelést se távolítson el, tegyen tönkre vagy hatástalanná. A vágófelszereléseket vagy a biztonsági berendezéseket mindig azonnal cserélje ki, ha sérült, törött vagy másképp nem megfelelő.
- Tervezze meg előre a munkát. Ne kezdje meg a munkát, ha a munkaterület nincs kiürítve, és ha nem tudja biztosan megtámasztani a lábát.
- A motoros kultivátoron a jelen kézikönyvben leírtaktól eltérő minden beavatkozást illetékes szakember kell, hogy elvégezzen.
- A motoros kultivátor egy kizárólag a rögök széttörésére és a föld felpuhítására való termék (maró és fűnyíró tartozék – vágórúd tartozék). Nem javasolt másfajta anyagokat vágni vele. A jelen használati utasításban megjelöltől eltérő bármilyen másfajta használat károsíthatja a gépet, és súlyos

veszélyt jelenthet személyekre és tárgyra.

- Nem megengedett rácsatlakoztatni az alapegységre a gyártó által nem meghatározott eszközöket vagy tartozékokat.
- Ne használja a gépet a forgó felszerelések védőburkolata nélkül.
- A veszélyt jelző és biztonsági előírásokat tartalmazó címkéket őrizze meg tökéletes állapotban. Sérülés vagy rongálódás esetén azonnal ki kell cserélni (Lásd 8.-9.-10.-11. oldal).
- Ne használja a gépet a kézikönyvben megjelöltől eltérő célra (lásd 34. old.).
- A gépkezelő felelőssége, hogy felmérje a megmunkálandó területből származó potenciális kockázatot, és hogy meghozza az összes szükséges óvintézkedést saját biztonságának garantálásához, különösen lejtőn, egyenetlen, csúszós vagy görögös talajon.
- Lejtőn mindig óvatosan kell dolgozni, átlósan haladva, soha nem felfelé vagy lefelé. Ne használja a motoros kultivátort 10°-nál (17%) erősebb lejtésű talajon.
- Ne feledje, hogy a tulajdonos vagy a gépkezelő felel a harmadik felek által elszenvedett balesetekért és az őket vagy tulajdonukat ért károkért.
- A forgó marófejek működtetésekor ellenőrizze, hogy senki ne legyen a gép előtt vagy a gép közelében. Erősen fogja a fogantyút, ami működéskor leereszkedik.
- Munka közben tartsa be a biztonsági távolságot a forgó marófejektől; ez a távolság a markolat hosszával azonos.
- Egyenetlen talajon a gépkezelőnek biztosítania kell, hogy senki ne legyen a gép 20 méteres körzetében. A gépkezelőnek mindenképpen a vezérlő eszközök közelében kell maradnia.
- A gépet különféle felszereléssel lehet ellátni. A tulajdonos felelőssége megbizonyosodni arról, hogy ezek a felszerelések vagy tartozékok a hatályos európai biztonsági előírásoknak megfelelően tanúsítva legyenek. A nem tanúsított tartozékok veszélyeztethetik a biztonságát.

FIGYELEM: soha ne használjon olyan egységet, aminek a biztonsági funkciói nem működnek. Az egység biztonsági funkcióinak ellenőrzése és karbantartása a jelen szakaszban leírt utasítások alapján kell, hogy történjen. Ha az egység nem felel meg az ellenőrzéseknek, forduljon felhatalmazott szervizhez, és javíttassa meg.



p.n. 001000941A

p.n. 3155027R

5



6

Slovenščina

VARNOSTNI PREDPISI

⚠ POZOR: Izpostavljenost vibracijam, ki jih povzročajo motorji z dolgotrajna uporaba orodij, ki jih poganjajo motorji z notranjim zgorevanjem, lahko povzroči poškodbe krvnih žil ali živcev prstov, roke in zapestja pri ljudeh, ki so nagnjeni k motnjam krvnega obtoka ali nenormalnim oteklinam. Dolgotrajna uporaba v hladnem vremenu je bila povezana s poškodbo krvnih žil pri sicer zdravih posameznikih. Če občutite simptome, kot so otrplost, bolečina, izguba moči, spremembe barve ali teksture kože ali izguba dotika prstov, rok ali zapestij, prenehajte uporabljati to orodje in poiščite zdravniško pomoč.

⚠ POZOR - Ob pravilni uporabi je motokultivator orodje za hitro, udobno in učinkovito delo; ob nepravilni rabi ali uporabi brez upoštevanja varnostnih napotkov pa lahko postane nevarno orodje. Da bi bilo vaše delo vedno prijetno in varno, dosledno ravnajte po varnostnih navodilih, navedenih v tem priročniku.

⚠ POZOR: Naprava za vžig motorja povzroča zelo šibko elektromagnetno polje. To elektromagnetno polje lahko moti delovanje nekaterih srčnih spodbujevalnikov. Za zmanjšanje tveganja nastanka hudih zdravstvenih posledic ali smrti morajo osebe, ki imajo vgrajen srčni spodbujevalnik, pred uporabo stroja prositi za nasvet svojega osebnega zdravnika in proizvajalca.

⚠ POZOR! – Nacionalni predpisi lahko omejujejo uporabo stroja.

- 1 - Pred uporabo enote natančno preberite ta priročnik, da boste v celoti razumeli in upoštevali vsa varnostna pravila, previdnostne ukrepe in navodila.
- 2 - Ta priročnik imejte vedno pri roki. V primeru izgube priročnika zahtevajte nov izvod.
- 3 - Motokultivator lahko uporabljajo izključno odrasle osebe, ki so zmogne razumeti in upoštevati varnostne predpise, varnostne ukrepe ter napotke v tem navodilu za uporabo. Nikdar ne dovolite, da bi motokultivator uporabljale mladoletne osebe.
- 4 - Z motokultivatorjem ne delajte in ga ne uporabljajte, kadar ste utrujeni ali pod vplivom alkohola, mamil ali zdravil. Biti morate v dobrem fizičnem stanju in ostati pozorni. Uporaba motokultivatorja je utrujajoča. Če ste podvrženi boleznim, ki jih naporno delo lahko poslabša, se pred uporabo rotacijskega kultivatorja posvetujte z zdravnikom (slika 1). Posebej pozorni

bodite pred delovnimi odmori in proti koncu svoje delovne izmene.

- 5 - Otroci, mimoidoči in živali naj bodo vsaj 15 metrov stran od delovnega območja. Ne dovolite, da se druge osebe ali živali približujejo motokultivatorju, kadar ga zaganjate ali uporabljate (slika 2).
- 6 - Pri delu z motokultivatorjem vedno nosite homologirana zaščitna oblačila. Ne nosite oblek, šalov, kravat ali ovratnih verižic, ki bi se lahko zapletli v grmovje. Spnite si dolge lase in jih zaščitite (na primer z ruto, čepico, čelado itd.). **Nosite zaščitne čevlje z nedrsečimi podplati in ploščami proti vbodom. Nosite zaščitna očala ali zaščitni vizir. Upoštevajte ukrepe za zaščito pred hrupom: na primer z glušniki ali ušesnimi čepki. Nosite rokavice, ki nudijo najboljše blaženje vibracij (slike 3-4-5-6).**
- 7 - Motokultivator dovolite uporabljati samo osebam, ki so prebrale ta priročnik za uporabo in vzdrževanje ali so prejele ustrezna navodila za varno in ustrezno uporabo motokultivatorja.
- 8 - Motokultivator vsak dan pregledajte in se prepričajte, da vse varnostne in druge naprave pravilno delujejo.
- 9 - Nikoli ne uporabljajte poškodovanega, spremenjenega ali neustrezno popravljenega ali sestavljenega motokultivatorja. Ne poskušajte odstraniti ali onemogočiti nobene od varnostnih naprav. Nemudoma zamenjajte rezalni pribor ali varnostne priprave, če so poškodovani, pokvarjeni ali kako drugače neprimerni.
- 10 - Delo vnaprej planirajte. Ne začnite nobenega dela, če delovno območje ni prosto in če ni trdnih opornih točk za noge.
- 11 - Vse posege na motokultivatorju, ki niso navedeni v tem priročniku, mora izvesti le primerno usposobljeno osebje.
- 12 - Motokultivator je izdelek, ki je namenjen izključno drobljenju grudic in obdelavi tal (pribor za frezo) ali košnji trave (pribor kosilne letve). Rezanje drugih materialov ni priporočljivo. Vsaka drugačna vrsta uporabe, ki v pričujočih navodilih za uporabo ni navedena, lahko povzroči poškodbe stroja in predstavlja resno nevarnost za ljudi in predmete.
- 13 - Na enoto ni dovoljeno priključiti orodij ali dodatkov, ki jih proizvajalec ni določil.
- 14 - Nikdar ne uporabljajte stroja brez nameščenega ščitnika vrtečih se delov.
- 15 - Vse etikete z oznakami nevarnosti in varnostnimi navodili naj bodo brezhibne. V primeru poškodbe ali obrabe etiket, je treba

slednje nemudoma zamenjati (glejte str. 8-9-10-11).

- 16 - Stroja ne uporabljajte za drugačne namene od navedenih v priročniku (glejte stran 34).
- 17 - Uporabnik je dolžan oceniti možna tveganja, ki jih predenj postavlja teren, katerega obdeluje, in storiti vse potrebno za zagotovitev svoje varnosti, še zlasti na pobočjih, na neravnem svetu, na spolzkih ali plazečih se tleh.
- 18 - Na pobočjih delajte vselej previdno in vodite stroj v prečni smeri, nikdar navkreber ali navzdol. Motokultivatorja ne uporabljajte na terenih, katerih nagib je večji od 10° (17%).
- 19 - Ne pozabite, da ste kot lastnik stroja oziroma njegov uporabnik odgovorni za delovne nezgode ali poškodbe, ki bi jih utrpeli tretje osebe ali njihovo imetje.
- 20 - Pred vklopom vrtenja rezil se prepričajte, da pred strojem in v bližini stroja ni nikogar. Čvrsto držite ročaj, ki v trenutku vklopa teži k znižanju.
- 21 - Med delom se držite na varni razdalji od vrtečih se rezil; ta razdalja je enaka dolžini krmila.
- 22 - V primeru uporabe na strmih terenih, se morate prepričati, da v krogu 20 metrov od stroja ni nikogar. Ves čas morate imeti stroj v oblasti.
- 23 - Na stroj se lahko priključijo različna orodja. Odgovornost lastnika stroja je, da se prepriča, ali so ta orodja oziroma priključki homologirani v skladu z veljavnimi evropskimi predpisi. Uporaba nehomologiranih priključkov lahko ogrozi vašo varnost.

⚠ POZOR: enote nikoli ne uporabljajte z okvarjenimi varnostnimi napravami. Varnostne funkcije enote je treba preverjati in vzdrževati v skladu z navodili v tem razdelku. Če enota ne opravi teh preverjanj, se obrnite na pooblaščen servis za popravilo.



1

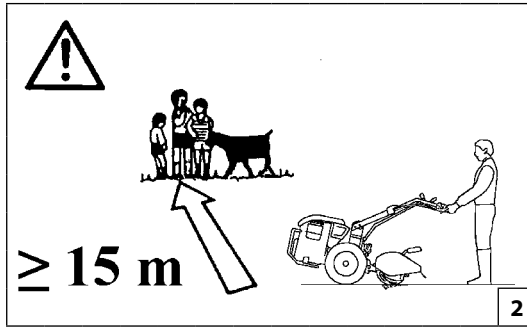

2



p.n. 001000835

3



Size 41 p.n. 001001079A
 Size 42 p.n. 001001080A
 Size 43 p.n. 001001081A
 Size 44 p.n. 001001082A
 Size 45 p.n. 001001083A

4

Hrvatski

SIGURNOSNE MJERE

PAŽNJA: izlaganje vibracijama uslijed duge uporabe instrumenata koje pokreću motori s unutarnjim izgaranjem može prouzročiti oštećenja krvnih žila ili živaca prstiju, ruku i ručnih zglobova kod osoba koje imaju problema s krvotokom ili patološkim oteklinama. Produljena uporaba na hladnoći povezuje se s oštećenjem krvnih žila kod inače zdravih ljudi. Kod pojave simptoma kao što su ukočenost, bol, gubitak snage, promjena boje kože ili tkiva, odnosno gubitak osjeta u prstima, rukama ili ručnim zglobovima, prekinite s uporabom ovog instrumenta i potražite liječničku pomoć.

PAŽNJA – Ako se njime pravilno koristi, ovaj motokultivator je brz, praktičan i učinkovit radni alat; ako se upotrebljava nepravilno ili bez potrebnih mjera opreza, može postati opasan alat. Radit ćete uvijek na siguran način i sa zadovoljstvom ako strogo poštujuete dolje navedene sigurnosne mjere, kao i one koje ćete naći dalje u priručniku.

PAŽNJA: Sustav paljenja vaše jedinice proizvodi elektromagnetsko polje vrlo niskog intenziteta. To polje može utjecati na pojedine elektrostimulatore srca. Radi smanjenja rizika od teških ili smrtonosnih ozljeda, osobe s elektrostimulatorom srca bi, prije uporabe ovog stroja, trebale potražiti savjet svog liječnika, kao i proizvođača elektrostimulatore srca.

PAŽNJA! – Državni propisi mogu ograničavati uporabu stroja.

- 1 - Prije nego što pokušate koristiti uređaj pažljivo pročitajte ovaj priručnik, kako biste u potpunosti razumjeli i mogli se pridržavati svih sigurnosnih propisa, mjera opreza i uputa.
- 2 - Priručnik uvijek držite na dohvata ruke. Ako priručnik izgubite, zatražite njegovu kopiju.
- 3 - Ovim motokultivatorom smiju rukovati jedino odrasle osobe koje razumiju sigurnosne propise, mjere opreza te upute navedene ovom priručniku i znaju ih se pridržavati. Maloljetnicima se ne smije dopuštati uporaba motokultivatora.
- 4 - Nemojte rukovati ili upotrebljavati motokultivator ako ste fizički premoreni, bolesni, uzrujani ili ako ste pod utjecajem alkohola, droga ili lijekova. Morate biti u dobroj fizičkoj formi i prisebni. Rad s motokultivatorom je naporan. Ako patite od poremećaja koji bi se mogli pogoršati napornim radom, prije

korištenja motokultivatora posavjetujte se s vašim liječnikom (sl.1). Budite oprezniji neposredno prije vremena za stanku i pri kraju smjene.

- 5 - Pazite da se djeca, druge osobe i životinje ne nalaze u radnom djelokrugu od najmanje 15 metara. Ne dozvoljavajte drugim osobama ili životinjama da budu u blizini motokultivatora kad ga pokrećete ili koristite (sl.2).
- 6 - Prilikom rada motokultivatorom uvijek nosite homologiranu zaštitnu odjeću. Nemojte nositi odjeću, šalove, kravate ili ogrlice koji bi se mogli zaplesti u grmlje. Dugu kosu trebate skupiti i zaštititi (npr. maramom, beretkom, kacigom, itd.). **Obujte zaštitne cipele s neklizajućim potplatima i čeličnim kapicama. Stavite zaštitne naočale ili vizir. Poduzmite zaštitne mjere protiv buke: na primjer, slušalice ili čepovi za uši. Nosite rukavice koje će omogućiti maksimalno apsorpiranje vibracija (sl. 3-4-5-6).**
- 7 - Dozvoljavajte uporabu motokultivatora jedino osobama koje su pročitale ovaj Priručnik za upotrebu i održavanje i upoznate su s njegovim korištenjem na siguran i ispravan način.
- 8 - Svakodnevno kontrolirajte motokultivator kako biste se uvjerali da sve sigurnosne i ostale naprave ispravno rade.
- 9 - Nemojte nikad koristiti motokultivator ako je oštećen, preinačen, odnosno popravljan ili sklopljen na neprikladan način. Nemojte skidati, oštećivati ili isključivati sigurnosne naprave. Ako dođe do oštećenja, loma ili bilo kakvog onesposobljenja opreme za rezanje ili sigurnosne naprave, odmah je promijenite.
- 10 - Pažljivo unaprijed isplanirajte vaš rad. Nemojte započinjati s radom ako radno područje nije raščišćeno, ako ne postoje čvrsta uporišta za stopala.
- 11 - Bilo kakvo servisiranje motokultivatora koje se ne navodi u ovom priručniku treba obaviti stručno osoblje.
- 12 - Motokultivator je proizvod namijenjen isključivo za usitnjavanje grumenja i oranje tla (dodatna oprema kopačica ili za košnju trave (dodatna oprema poluzna kosilica). Ne preporučuje se rezanje drugih vrsta materijala. Bilo koja druga primjena, drugačija od one navedene u ovim uputama, može uzrokovati štetu na stroju i dovesti u ozbiljnu opasnost osobe i stvari.
- 13 - Na jedinicu nije dopušteno spajati alat ili dodatnu opremu koje proizvođač nije naznačio.
- 14 - Nemojte koristiti stroj bez štitnika rotirajućih priključaka.
- 15 - Pazite da su sve naljepnice sa znakovima opasnosti i sigurnosti

u savršenom stanju. U slučaju oštećenja ili propadanja, treba ih pravodobno zamijeniti (vidi str. 8-9-10-11).

- 16 - Nemojte koristiti stroj za uporabu drugačiju od one navedene u priručniku (vidi str. 34).
- 17 - Rukovatelj je odgovoran za procjenjivanje mogućih opasnosti na terenu kojeg treba obraditi, kao i za poduzimanje svih potrebnih mjera opreza u svrhu jamčenja vlastite sigurnosti, naročito na padinama te neravnim, klizavim ili nestabilnim terenima.
- 18 - Na padinama radite uvijek oprezno, krećite se poprečno, nikad uzbrdo ili nizbrdo. Nemojte koristiti motokultivator na terenima s nagibom većim od 10° (17 %).
- 19 - Zapamtite da je vlasnik ili rukovatelj odgovoran za nesreću ili opasnost koju pretrpe treće osobe ili koja je nanesena njihovoj imovini.
- 20 - U trenutku aktiviranja rotirajućih noževa, uvjerite se da ispred ni u blizini stroja nema nikoga. Čvrsto držite upravljač, koji u trenutku pokretanja teži spuštanju.
- 21 - Za vrijeme rada održavajte sigurnosnu udaljenost od rotirajućih noževa; ova udaljenost je jednaka dužini upravljača.
- 22 - U slučaju uporabe na strmim terenima, rukovatelj se mora uvjeriti da u krugu od 20 metara oko stroja nema nikoga. Rukovatelj mora bezuvjetno ostati za upravljačem.
- 23 - Stroj možete opremiti raznim dodatnim dijelovima. Vlasnik je odgovoran za provjeru jesu li ti priključci ili dodatni dijelovi homologirani sukladno europskoj normi o sigurnosti na snazi. Uporaba nehomologiranih dodatnih dijelova može ugroziti vašu sigurnost.

PAŽNJA: nemojte nikad koristiti jedinicu čije su sigurnosne funkcije neispravne. Sigurnosne funkcije jedinice treba provjeravati i održavati prema uputama u ovom poglavlju. Ako je ishod ovih provjera na vašoj jedinici negativan, obratite se ovlaštenoj radionici radi popravka.



p.n. 001000941A

p.n. 3155027R

5



6

Български

НОРМИ ЗА БЕЗОПАСНОСТ

⚠ ВНИМАНИЕ: Излагането на вибрации, причинени от продължително използване на инструменти, задвижвани от двигатели с вътрешно горене, може да причини увреждане на кръвоносните съдове или нервите на пръстите, ръцете и китките при хора, страдащи от нарушения в кръвообращението или необичайно подуване. Продължителната употреба в условия на ниска температура е свързана с нараняване на кръвоносните съдове при иначе здрави индивиди. Ако се появят симптоми като изтръпване, болка, загуба на сила, промени в цвета или консистенцията на кожата или загуба на чувство за допир в пръстите, ръцете или китките, прекратете употребата на този инструмент и потърсете медицинска помощ.

⚠ ВНИМАНИЕ: Мотокултиватора, ако се използва добре, е бърз, удобен и ефикасен инструмент за работа; ако се използва по неправилен начин или без вземане на необходимите предпазни мерки, може да стане опасен инструмент. За да се гарантира, че вашата работа е винаги приятна и безопасна, спазвайте стриктно правилата за безопасност, които са посочени по-долу и по-нататък в ръководството.

⚠ ВНИМАНИЕ: Системата за включване на вашата машина, поражда електромагнитно поле с много нисък интензитет. Това поле може да интерферира с някои пейсмекъри. За да се намали опасността от тежки или смъртоносни наранявания, хората с пейсмекър трябва да се консултират с техния лекар или с производителя на пейсмекъра, преди да започнат да използват тази машина.

⚠ ВНИМАНИЕ! – Национални регламенти могат да ограничат използването на машината.

- 1 - Моля, прочетете внимателно това ръководство, за да разберете и спазите всички правила за безопасност, предпазни мерки и инструкции, преди да използвате устройството.
- 2 - Винаги дръжте ръководството под ръка. В случай на загуба на ръководството, поискайте копие.
- 3 - Използването на мотокултиватора е запазено за възрастни оператори, които са в състояние да разберат и спазват правилата за безопасност, предпазните мерки и инструкциите, съдържащи се в това ръководство. Никога не трябва да се разрешава използването на мотокултиватора от непълнолетни.
- 4 - Не извършвайте работа върху мотокултиватора и не го използвайте, когато усещате физическа умора, заболяване или възбуда или когато сте под въздействието на

алкохол, наркотици или лекарства. Трябва да сте в добро физическо състояние и да сте нащрек. Използването на мотокултиватора е уморително. Ако сте склонни към заболявания, които могат да се влошат от напрегната работа, потърсете лекарски съвет, преди да започнете да използвате мотокултиватора (фиг.1). Обърнете специално внимание на почивките и на края на работната смяна.

- 5 - Дръжте децата, минавачите и животните на разстояние най-малко 15 метра от работната зона. Не позволявайте на други хора или животни да се доближават до мотокултиватора, когато той е стартиран или се използва (фиг.2).
- 6 - Когато работите с мотокултиватора, използвайте винаги предпазно облекло и хомологирани предпазни устройства. Не носете дрехи, обувки, вратовръзки или гердани, които могат да се омотаят в храстите. Съберете дългите коси и ги защитете (например с шал, фуражка, каска и т.н.). **Носете предпазни обувки с неплъзгащи се подметки и плочи против пробиване. Носете предпазни очила и предпазна маска за лице. Вземете мерки за защита от шум: например слушалки или тапи за уши. Носете ръкавици, които позволяват максимално поглъщане на вибрациите (фиг.3-4-5-6).**
- 7 - Разрешавайте мотокултиватора да се използва само от хора, които са прочели това ръководство за употреба и поддръжка или които са получили подходящи инструкции за безопасност и подходящо използване на мотокултиватора.
- 8 - Проверявайте ежедневно мотокултиватора, за да се уверите, че всяко предпазно устройство и не само, е функциониращо.
- 9 - Никога не използвайте повреден, модифициран или неправилно ремонтиран/сглобен мотокултиватор. Не отстранявайте, не повреждайте или не правете неефикасно никакво предпазно устройство. Винаги сменяйте незабавно режещите аксесоари или предпазните устройства, ако те са повредени, счупени или по друг начин неподходящи.
- 10 - Планирайте предварително работата. Не започвайте да работите, ако мястото, където трябва да се работи не е почистено и, ако няма места за стабилно стоене на крака.
- 11 - Всички работи по мотокултиватора, различни от посочените в това ръководство, трябва да се извършват от компетентен персонал.
- 12 - Мотокултиваторът е продукт, предназначен изключително за раздробяване на буци пръст и обработване на земята (прикачен култиватор) или за косене на трева (прикачен режещ апарат). Не се препоръчва да се режат други видове материали. Всяко друго използване, различно от посоченото в тези инструкции, може да доведе до повреда на машината и да представлява сериозна опасност за хората и имуществото.

13 - Инструменти или аксесоари, които не са посочени от производителя, не могат да бъдат свързани към устройството.

14 - Не използвайте машината без предпазителя на въртящия се инструмент.

15 - Поддържайте всички етикети за опасност, както и тези за безопасна работа в перфектно състояние. В случай на повреждане или влошаване на тяхното състояние, е необходимо да ги замените своевременно (вижте стр. 8-9-10-11).

16 - Не използвайте машината за цели различни от тези, за които е предназначена и посочени в това ръководство (вж. стр. 34).

17 - Отговорност на оператора е да оцени потенциалните рискове на терена, който ще обработва, и да вземе всички необходими предпазни мерки, за да гарантира собствената си безопасност, особено на склонове, груб, хлъзгав или подвижен терен.

18 - На склонове винаги действайте внимателно, като работите напречно, никога нагоре или надолу. Не използвайте моторния култиватор върху земя с наклон, по-голям от 10° (17%).

19 - Не забравяйте, че собственика на машината или оператора са отговорни за инциденти или понесени рискове от трети или нанесени вреди на тяхно имущество.

20 - Когато работите с въртящите се ножове, се уверете, че никой не е пред или близо до машината. Дръжте здраво кормилото, което има тенденция да пада надолу по време на работа.

21 - Докато работите, спазвайте безопасно разстояние от въртящите се ножове; това разстояние е равно на дължината на кормилото.

22 - В случай на използване на стръмен терен, операторът трябва да се увери, че няма никой в радиус от 20 метра около машината. Операторът трябва задължително да остане на мястото за управление.

23 - Машината може да бъде оборудвана с различни аксесоари. Отговорност на собственика е да гарантира, че тези инструменти или аксесоари са одобрени в съответствие с действащите европейски разпоредби за безопасност. Използването на неодобрени аксесоари може да навреди на вашата безопасност.

⚠ ВНИМАНИЕ: никога не използвайте уред с дефектни предпазни елементи. Функциите за безопасност на уреда трябва да бъдат проверени и поддържани съгласно инструкциите в този раздел. Ако устройството не издържа тези проверки, го занесете в оторизиран сервис за ремонт.

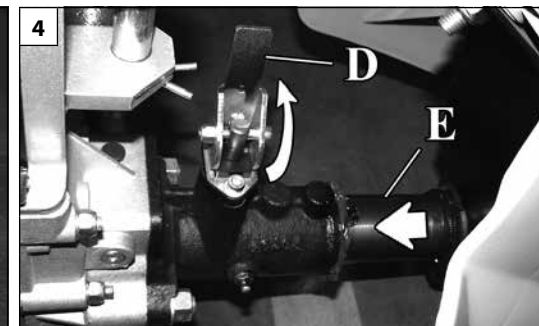
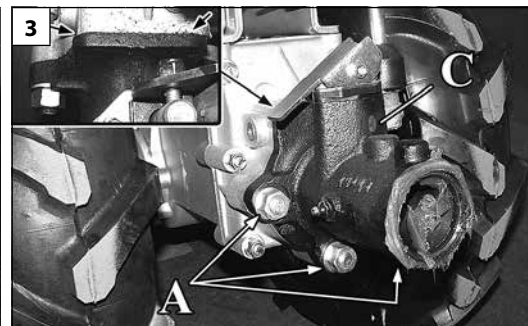
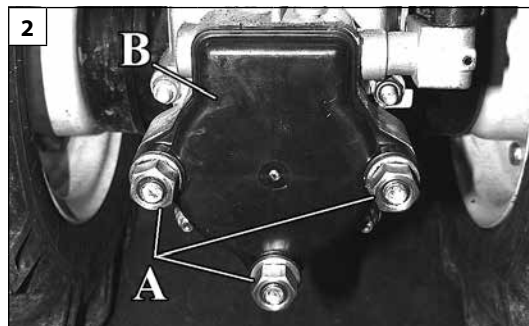
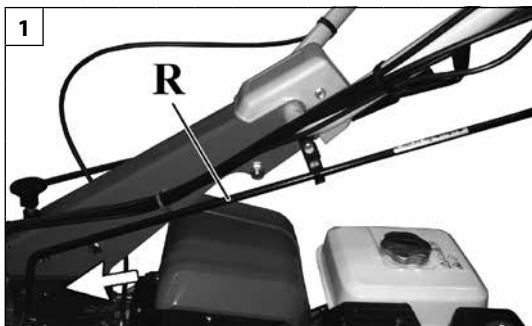

Magyar

Slovenščina

Hrvatski

MOTOROS KULTIVÁTOR ÖSSZESZERELÉS VÁGÓRÚDDAL

A tartozékok felszereléséről lásd a „TARTOZÉKOK” fejezetet.

▲ FIGYELEM: A tartozékokat mindig kikapcsolt motornál szerelje föl, és a kihajtó tengely csatlakoztató vezérlő karja (R, 1. ábra) „O” (kiiktatott kihajtó tengely) állásban legyen. Az összeszerelés során mindig figyeljen oda a tartozékok szerszámaira.

Quickfit felszerelése

Csavarja le a három anyacsavart (A, 2. ábra), és vegye le a B fedelet. Zsírozza a csatlakozó részeket. Szerelje össze a Quickfitet (C, 3. ábra), ellenőrizze, hogy a quickfit csatlakozó síkja érintkezzen. Csavarja fel a három anyacsavart (A, 3. ábra).

Vágórúd felszerelése

Emelje meg a quickfit D tartozékai rögzítőkarját (4. ábra). Zsírozza a csatlakozó részeket. Illessze be a vágórúd testet (E, 4. ábra) ütközésig. Engedje le a D kart (5. ábra) a vágórúd rögzítéséhez.

Megjegyzés: Ha a tartozékokat rögzítő kar (D, 5. ábra) nem ereszkedik le teljesen a beillesztést követően, mozgassa a tartozékot, hogy a kar pecke bekerülhessen a vágórúdtest illesztő furatában.

Kerekek felszerelése

Szerelje a kerekeket az agyakra (G, 6. ábra) a furatok (1) és (2) vonalbaállításával, majd helyezze be a csapot, és reteszelve a saját sasszegével (H).

▲ FIGYELEM: ellenőrizze, hogy a gumiköpenyek futófelületén lévő rajzon látható nyíl A menetirányba mutasson (7. ábra).

SESTAVLJANJE MOTOKULTIVATORJA S KOSILNO LETVIJO

Za sestavljanje dodatne opreme glejte poglavje "PRIBOR".

▲ POZOR: Pribor vedno nameščajte z ugasnjenim motorjem in krmilno ročico za vklop kardanske gredi (R, slika 1) v položaju "O" (odjem moči izklopljen). Med montažo bodite vedno pozorni na delovna orodja pribora.

Montaža quickfita

Odvijte tri matice (A, slika 2) in odstranite pokrov B. Namažite spojne dele. Montirajte Quickfit (C, slika 3) in se prepričajte, da je površina nastavka Quickfit poravnana s strojem. Privijte tri matice (A, slika 3).

Montaža kosilnega droga

Dvignite ročico za blokiranje dodatne opreme D hitrega priključka (slika 4). Namažite spojne dele. Do konca vstavite prikljop ohišja kosilnega droga (E, slika 4). Spustite ročico D (slika 5), da zaklenete kosilno gred.

Opomba: Če se ročica za blokiranje dodatne opreme (D, slika 5) po vstavitvi ne povsem zniža, premaknite dodatno opremo, da omogočite, da se zatič ročice prilega v luknjo v spojki ohišja kosilnega droga.

Montaža koles

Kolesa montirajte na pesta (G, slika 6), poravnajte luknji (1) in (2), nato vstavite zatič in ga blokirajte z razcepko (H).

▲ POZOR: preverite, ali puščica, ki jo določa profil pnevmatike, kaže v smeri vožnje A (slika 7).

SKLAPANJE MOTOKULTIVATORA S POLUŽNOM KOSILICOM

Kako biste doznali više o dodatnoj opremi, pogledajte poglavlje „DODATNA OPREMA”.

▲ PAŽNJA: Dodatnu opremu uvijek montirajte dok je motor isključen, a upravljačka ručica za uključivanje priključnog vratila (R, sl.1) u položaju „O” (deaktivirano priključno vratilo). Tijekom montiranja uvijek obratite pozornost na radne alate dodatne opreme.

Montiranje sustava quickfit

Odvijte tri matice (A, sl.2) i skinite poklopac B. Podmažite spojne dijelove. Montirajte Quickfit (C, sl.3) vodeći računa o tome da je spojna površina spojnice quickfit tijesno priljubljena. Navijte tri matice (A, sl.3).

Montiranje polužne kosilice

Podignite ručicu za blokiranje dodatne opreme D sustava quickfit (sl.4). Podmažite spojne dijelove. Umetnite spojnicu trupa kosilice (E, sl.4) tako da tijesno prijanja uz površinu. Spustite ručicu D (sl.5) da biste blokirali polužnu kosilicu.

Napomena: Ako se ručica za blokiranje dodatne opreme (D, sl.5) ne spusti do kraja nakon što je aktivirana, pomaknite dio opreme kako biste omogućili da se klin ručice uglati u otvoru spojnice trupa kosilice.

Montiranje kotača

Montirajte kotače na glavine (G, sl.6), poravnavajući otvore (1) i (2), nakon toga utaknite klin i blokirajte ga njegovom rascjepkom (H).

▲ PAŽNJA: uvjerite se da je strelica koja se nalazi na crtežu gazišta guma okrenuta prema smjeru kretanja A (sl.7).

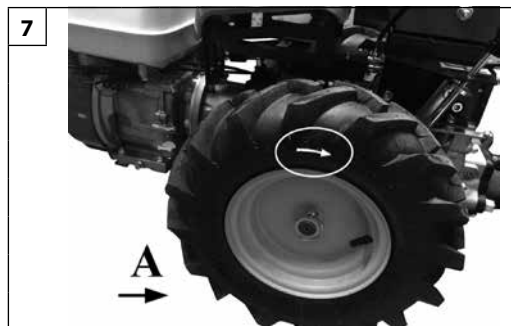
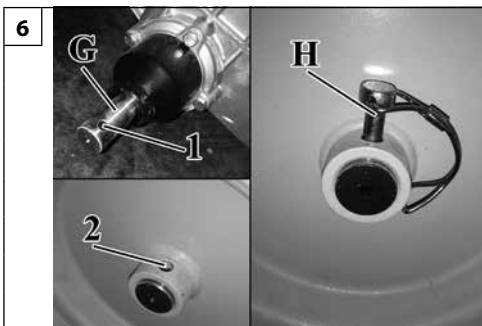
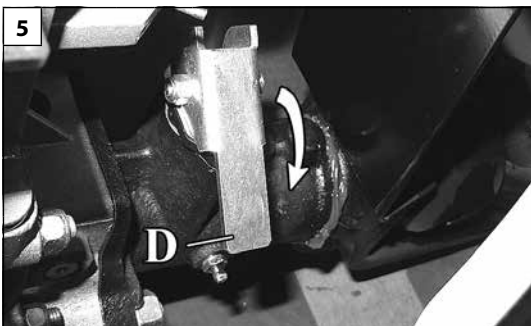

Български

СГЛОБЯВАНЕ НА МОТОКУЛТИВАТОРА С РЕЖЕЩА ШИНА

За монтаж на принадлежностите вижте глава „АКСЕСОАРИ“.

⚠ ВНИМАНИЕ: Монтирайте принадлежностите винаги при изключен двигател и лост за управление на включването на ВОМ (R, фиг. 1) в положение „O“ (ВОМ е деактивиран). По време на монтажа винаги обръщайте внимание на работните инструменти на принадлежностите.

Сглобяване quickfit

Развийте трите гайки (A, фиг.2) и свалете капака B. Смажете свързващите части. Сглобете Quickfit (C, фиг.3), като се уверите, че повърхността за свързване на Quickfit е изравнена. Затегнете трите гайки (A, фиг. 3).

Монтиране на режещата греда

Повдигнете лоста за заключване на принадлежностите D на quickfit (фиг.4). Смажете свързващите части. Поставете съединителя на корпуса на режещата шина (E, фиг. 4) докрай. Спуснете лоста D (фиг. 5), за да заключите режещата шина.

Забележка: Ако лостът за заключване на принадлежностите (D, фиг. 5) не се спусне напълно, след като е бил задействан, преместете принадлежността, за да може щифтът на лоста да влезе в отвора за захващане на корпуса на режещата шина.

Сглобяване на колелата

Монтирайте колелата върху главините (G, фиг. 6), като подравните отворите (1) и (2), след което поставете щифта и го закрепете със шплинта (H).

⚠ ВНИМАНИЕ: Проверете дали стрелката, определена от шарката на протектора на гумата, е насочена в посоката на движение A (фиг. 7).

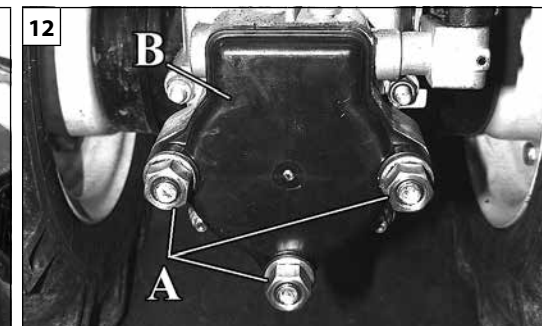
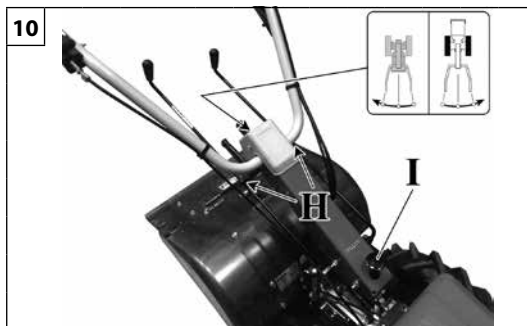
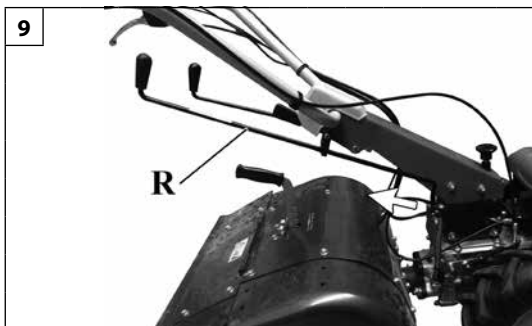

Magyar	Slovenščina	Hrvatski
<p align="center">MOTOROS KULTIVÁTOR ÖSSZESZERELÉS MARÓVAL</p>	<p align="center">SESTAVLJANJE MOTOKULTIVATORJA S FREZO</p>	<p align="center">SKLAPANJE MOTOKULTIVATORA S KOPAČICOM</p>
<p>A tartozékok felszereléséről lásd a „TARTOZÉKOK” fejezetet.</p> <p>⚠ FIGYELEM: A tartozékokat mindig kikapcsolt motornál szerelje föl, és a kihajtó tengely csatlakoztató vezérlő karja (9. ábra R) „O” (kiiktatott kihajtótengely) állásban legyen. Az összeszerelés során mindig figyeljen oda a tartozékok szerszámaira.</p> <p>A markolat forgatása A maró használatához 180°-kal el kell forgatni a markolatot:</p> <ol style="list-style-type: none"> 1. A H alátétekről vegye le a kihajtótengert csatlakoztató karját és a sebességváltó kart (10. ábra); 2. Emelje fel a markolat vízszintes állítókarját (I, 10. ábra), és forgassa el a markolatot az óramutató járásának irányában 180°-kal; <p>⚠ FIGYELEM: A markolat forgatása során figyeljen oda a kábelekre, ezek nem szorulhatnak be és nem sérülhetnek (11. ábra)!</p> <ol style="list-style-type: none"> 3. A H alátétekre helyezze vissza a kihajtótengert csatlakoztató karját és a sebességváltó kart (10. ábra). <p>⚠ FIGYELEM: A markolat (kormány) minden forgatását követően ellenőrizze, hogy a biztonsági felszerelések teljes mértékben működőképesek-e! A markolat első felszerelések konfigurációba történő visszaállításához ismétlje meg a markolat elforgatási műveleteket ellenkező sorrendben.</p> <p>Maró felszerelése quickfit nélkül Csavarja le a három anyacsavart (A, 12. ábra), és vegye le a B fedelet. Zsírozza a csatlakozó részeket. Szerelje össze a marót (C, 13. ábra), ellenőrizze, hogy a maró csatlakozósíkja érintkezzen. Csavarja be a három anyát (A, 13. ábra).</p> <p>Quickfit felszerelése Csavarja le a három anyacsavart (A, 12. ábra), és vegye le a B fedelet. Zsírozza a csatlakozó részeket. Szerelje össze a Quickfitet (C, 14. ábra), ellenőrizze, hogy a quickfit csatlakozó síkja érintkezzen. Csavarja fel a három anyacsavart (A, 14. ábra).</p>	<p>Za sestavljanje dodatne opreme glejte poglavje "PRIBOR".</p> <p>⚠ POZOR: Pribor vedno nameščajte z ugasnjenim motorjem in krmilno ročico za vklop kardanske gredi (R, slika 9) v položaju "O" (odjem moči izklopljen). Med montažo bodite vedno pozorni na delovna orodja pribora.</p> <p>Rotacija krmila Za uporabo freze je potrebno krmilo obrniti za 180°:</p> <ol style="list-style-type: none"> 1. Sprostite ročico za vklop odjema moči in prestavno ročico iz nosilcev H (slika 10); 2. Dvignite gumb za vodoravno nastavitve krmila (I, slika 10) in obrnite krmilo v smeri urinega kazalca za 180°; <p>⚠ POZOR: pri obračanju krmila bodite pozorni na kable, ki se lahko zataknejo in poškodujejo (slika 11)!</p> <ol style="list-style-type: none"> 3. Znova vklopite ročico za vklop odjema moči in prestavno ročico na nosilca H (slika 10). <p>⚠ POZOR! Po vsakem obračanju krmila (ročic) se prepričajte, da varnostne naprave popolnoma ustrezajo svoji funkciji! Za povrnitev krmila v konfiguracijo sprednjega priključka, ponovite postopke obračanja krmila v nasprotni smeri.</p> <p>Montaža freze brez quickfita Odvijte tri matice (A, slika 12) in odstranite pokrov B. Namažite spojne dele. Montirajte frezo (C, slika 13) in se prepričajte, da je površina nastavka freze poravnana s strojem. Privijte tri matice (A, slika 13).</p> <p>Montaža quickfita Odvijte tri matice (A, slika 12) in odstranite pokrov B. Namažite spojne dele. Montirajte Quickfit (C, slika 14) in se prepričajte, da je površina nastavka quickfit poravnana s strojem. Privijte tri matice (A, slika 14).</p>	<p>Kako biste doznali više o dodatnoj opremi, pogledajte poglavlje „DODATNA OPREMA”.</p> <p>⚠ PAŽNJA: Dodatnu opremu uvijek montirajte dok je motor isključen, a upravljačka ručica za uključivanje priključnog vratila (R, sl.9) u položaju „O” (deaktivirano priključno vratilo). Tijekom montiranja uvijek obratite pozornost na radne alate dodatne opreme.</p> <p>Okretanje upravljača Za korištenje kopačice potrebno je okrenuti upravljač za 180°:</p> <ol style="list-style-type: none"> 1. Deaktivirajte ručicu za uključivanje priključnog vratila i ručicu za upravljanje brzinama putem potpora H (sl.10); 2. Podignite okrugli držak za vodoravno podešavanje upravljača (I, sl.10) i okrenite upravljač za 180° u smjeru okretanja kazaljki na satu; <p>⚠ PAŽNJA: tijekom okretanja upravljača pazite na kabele koji mogu ostati priklješteni i koji se mogu oštetiti (sl.11)!</p> <ol style="list-style-type: none"> 3. Ponovno aktivirajte ručicu za uključivanje priključnog vratila i ručicu za upravljanje brzinama u potporama H (sl.10). <p>⚠ PAŽNJA! Nakon svakog okretanja upravljača (ručki), uvjerite se da sigurnosni mehanizmi u potpunosti obavljaju svoju funkciju! Kako biste upravljač ponovno vratili u konfiguraciju s prednjim priključcima, ponovite postupke okretanja u suprotnom smjeru.</p> <p>Montiranje kopačice bez sustava quicklift Odvijte tri matice (A, sl.12) i skinite poklopac B. Podmažite spojne dijelove. Montirajte kopačicu (C, sl.13) vodeći računa o tome da je spojna površina kopačice tijesno priljubljena. Navijte tri matice (A, sl.13).</p> <p>Montiranje sustava quickfit Odvijte tri matice (A, sl.12) i skinite poklopac B. Podmažite spojne dijelove. Montirajte Quickfit (C, sl.14) vodeći računa o tome da je spojna površina spojnice quickfit tijesno priljubljena. Navijte tri matice (A, sl.14).</p>

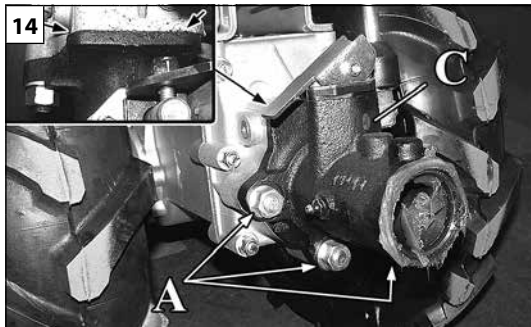
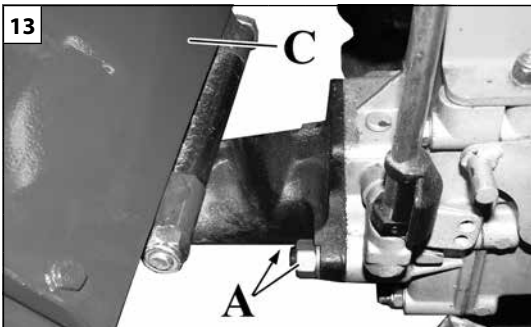

Български

СГЛОБЯВАНЕ НА МОТОКУЛТИВАТОРА С ФРЕЗА

За монтаж на принадлежностите вижте глава „АКСЕСОАРИ“.

⚠ ВНИМАНИЕ: Монтирайте принадлежностите винаги при изключен двигател и лост за управление на включването на ВОМ (R, фиг.9) в положение „О“ (ВОМ е деактивиран). По време на монтажа винаги обръщайте внимание на работните инструменти на принадлежностите.

Въртене на кормилото

За да използвате фрезата, е необходимо да завъртите кормилото на 180°:

1. Освободете лоста за включване на ВОМ и скоростния лост от опорите Н (фиг.10);
2. Повдигнете копчето за хоризонтално регулиране на кормилото (I, фиг. 10) и завъртете кормилото по посока на часовниковата стрелка на 180°;

⚠ ВНИМАНИЕ: При завъртане на кормилото внимавайте за кабелите, които могат да се захванат и да се повредят (фиг. 11)!

3. Поставете отново лоста за включване на ВОМ и скоростния лост в опорите Н (фиг.10).

⚠ ВНИМАНИЕ! След всяко завъртане на кормилото (ръкохватките) се уверете, че предпазните устройства отговарят напълно на функцията си!

За да върнете кормилото към конфигурацията на предния инвентар, повторете операциите за завъртане на кормилото в обратна посока.

Монтаж на фреза без quickfit

Развийте трите гайки (А, фиг. 12) и свалете капака В. Смажете свързващите части. Монтирайте фрезата (С, Фиг.13), като се уверите, че равнината на свързване на ножа е изравнена. Затегнете трите гайки (А, фиг.13).

Сглобяване quickfit

Развийте трите гайки (А, фиг. 12) и свалете капака В. Смажете свързващите части. Сглобете Quickfit (С, фиг. 14), като се уверите, че повърхността за свързване на Quickfit е изравнена. Затегнете трите гайки (А, фиг. 14).

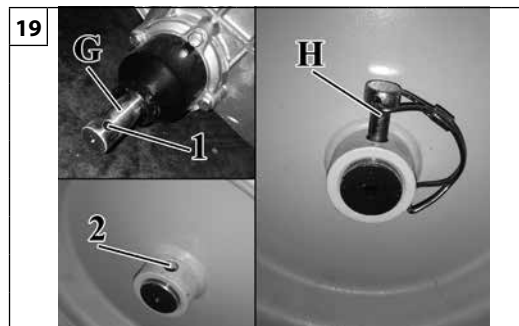
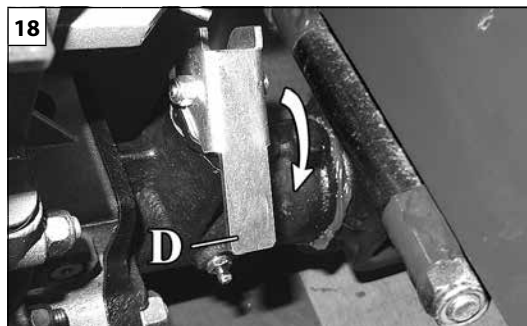
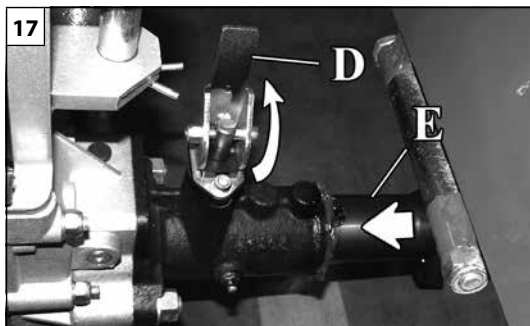

Magyar

Slovenščina

Hrvatski

MOTOROS KULTIVÁTOR ÖSSZESZERELÉS MARÓVAL

SESTAVLJANJE MOTOKULTIVATORJA S FREZO

SKLAPANJE MOTOKULTIVATORA S KOPAČICOM

Maró felszerelése quickfittel

Emelje meg a quickfit D tartozékainak rögzítőkarját (17. ábra). Zsírozza a csatlakozó részeket. Illessze be a marótestet (E, 17. ábra) ütközésig. Engedje le a kart (D, 18. ábra) a maró rögzítéséhez.

Megjegyzés: Ha a tartozékokat rögzítő kar (D, 18. ábra) nem eszkeedik le teljesen a beillesztést követően, mozgassa a tartozékokat, hogy a kar pecke bekerülhessen a marótest illesztőfuratában.

Kerekek felszerelése

Szerelje a kerekeket az agyakra (G, 19. ábra) a furatok (1) és (2) vonalbaállításával, majd helyezze be a csapot, és reteszelve a saját sasszegével (H).

FIGYELEM: ellenőrizze, hogy a gumiköpenyek futófelületén lévő rajzon látható nyíl A menetirányba mutasson (20. ábra).

Montaža freze s quickfitom

Dvignite ročico za blokiranje dodatne opreme D hitrega priključka (slika 17). Namažite spojne dele. Do konca vstavite priključek ohišja freze (E, slika 17). Spustite ročico D (slika 18), da frezo blokirate.

Opomba: Če se ročica za blokiranje dodatne opreme (D, slika 18) po vstavitvi ne povsem zniža, premaknite dodatno opremo, da omogočite, da se zatič ročice prilega v luknjo v spojki ohišja freze.

Montaža koles

Kolesa montirajte na pesta (G, slika 19), poravnajte luknji (1) in (2), nato vstavite zatič in ga blokirajte z razcepko (H).

POZOR: preverite, ali puščica, ki jo določa profil pnevmatike, kaže v smeri vožnje A (slika 20).

Montiranje kopačice sa sustavom quicklift

Podignite ručicu za blokiranje dodatne opreme D sustava quickfit (sl.17). Podmažite spojne dijelove. Umestite spojnicu trupa kopačice (E, sl.17) tako da je tijesno priljubljena. Spustite ručicu D (sl.18) da biste blokirali kopačicu.

Napomena: Ako se ručica za blokiranje dodatne opreme (D, sl.18) ne spusti do kraja nakon što je aktivirana, pomaknite dio opreme kako biste omogućili da se klin ručice uglati u otvoru spojnice trupa kopačice.

Montiranje kotača

Montirajte kotače na glavine (G, sl. 19), poravnavajući otvore (1) i (2), nakon toga utaknite klin i blokirajte ga njegovom rascjepkom (H).

PAŽNJA: uvjerite se da je strelica koja se nalazi na crtežu gazišta guma okrenuta prema smjeru kretanja A (sl. 20).

A MUNKA ELŐKÉSZÍTÉSE

PRIPRAVA ZA DELO

PRIPREMA ZA RAD

FIGYELEM: ellenőrizze, hogy a gyorsítókar (N, 21. ábra) megtegye a teljes úthosszt.

Markolat

A gépkezelő helyes munkapozíciójának megtalálásához a markolatot állítani lehet; a vízszintes markolatszabályozó karral (I, 22. ábra) három pozícióba, a függőleges markolatszabályozó karral (P, 22. ábra) 6 pozícióba.

POZOR: preverite, ali ročica za plin (N, slika 21) lahko izvaja celoten hod.

Ročaj

Da bi dosegli pravilen delovni položaj za upravljavca, je mogoče krmilo nastaviti v treh vodoravnih položajih z gumbom za vodoravno nastavitve krmila (I, slika 22) in v 6 višinskih položajih z uporabo vzvoda za navpično nastavitve krmila (P, slika 22).

PAŽNJA: uvjerite se da je ručica gasa (N, sl. 21) pomaknuta do kraja hoda.

Upravljač

Radi pronalaženja točnog radnog položaja koji će odgovarati rukovatelju, upravljač može se podesiti u tri vodoravna položaja koje se podešava pomoću okruglog drška za vodoravno podešavanje upravljača (I, sl.22) i u 6 položaja po visini s pomoću ručice za okomito podešavanje upravljača (P, sl.22).

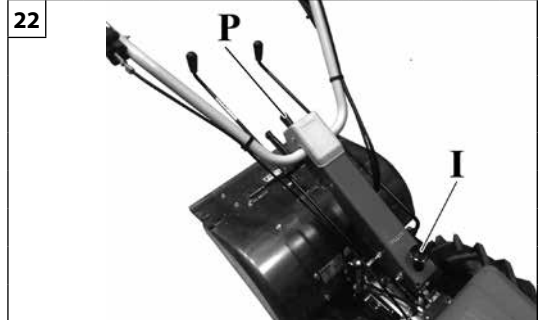
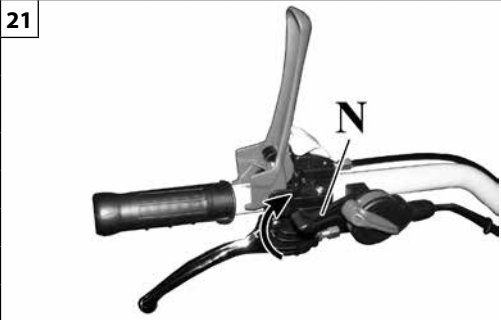

Български		
СГЛОБЯВАНЕ НА МОТОКУЛТИВАТОРА С ФРЕЗА		
<p>Монтаж на фреза с quickfit Повдигнете лоста за заключване на принадлежностите D на quickfit (фиг. 17). Смажете свързващите части. Поставете съединителя на корпуса на фрезата (E, фиг. 17) докрай. Спуснете лоста D (фиг. 18), за да заключите фрезата. Забележка: Ако лостът за заключване на принадлежностите (D, фиг.18) не се спусне напълно, след като е бил задействан, преместете принадлежността, за да може щифтът на лоста да влезе в отвора за захващане на корпуса на култиватора.</p> <p>Сглобяване на колелата Монтирайте колелата върху главините (G, фиг. 19), като подравните отворите (1) и (2), след което поставете щифта и го закрепете със шплинта (H).</p> <p>⚠ ВНИМАНИЕ: Проверете дали стрелката, определена от шарката на протектора на гумата, е насочена в посоката на движение А (Фиг. 20).</p>		
ПОДГОТОВКА ЗА РАБОТА		
<p>⚠ ВНИМАНИЕ: Проверете дали лостът на газта(N, Фиг. 21) завършва пълния си ход.</p> <p>Кормило За да се намери правилната работна позиция за оператора, кормилото може да се регулира в три хоризонтални позиции с помощта на копчето за хоризонтално регулиране на кормилото (I, Фиг.22) и в шест позиции на височина с помощта на лоста за вертикално регулиране на кормилото (P, Фиг. 22).</p>		

BEINDÍTÁS

OLVASSA EL FIGYELMESEN A MOTOR ÚTMUTATÓJÁT IS.

ÜZEMANYAG-KEZELÉS

FIGYELEM: a benzin és a diesel üzemanyag rendkívül gyúlékony. Benzin és diesel üzemanyag használatakor legyen rendkívül gondos. Ne dohányozzon, és ne vigyen tűzforrást vagy nyílt lángot az üzemanyag és a motoros kultivátor közelébe.

FIGYELEM: az üzemanyag és párája belégzés vagy a bőrrel történő érintkezés esetén súlyos sérülést okozhat. Ezért legyen különösen figyelmes az üzemanyag kezelése során, és ellenőrizze, hogy megfelelő legyen a szellőzés.

FIGYELEM: ügyeljen a szénmonoxid mérgezés veszélyére.

- A benzint vagy a gázolajat ilyen célra tanúsított tartályban tárolja és szállítsa.
- Az üzemanyagot a szabadban, szikrától és nyílt lángtól mentes helyen kezelje.
- Válasszon egy szabad területet, támassa le a motoros kultivatort, és várja meg, amíg kihűl a motor, mielőtt elvégezné a feltöltést.
- Az üzemanyagtartály kupakját lassan csavarja le úgy, hogy a belső nyomás folyamatosan csökkenhessen, és az üzemanyag ne folyjon ki a kupak mellett.
- Feltöltés után az üzemanyagtartály kupakját erősen csavarja be. Ha nem megfelelően csavarja be az üzemanyagtartály kupakját, az egység által kiváltott rezgéstől kicsavarodhat, és leeshet, ilyenkor az üzemanyag kifolyhat.
- Egy ruhával távolítsa el az egységről az üzemanyagnyomokat, és várja meg, hogy a többi kifolyt üzemanyag elpárologjon. A motor újraindítása előtt távolodjon el 3 m-rel a feltöltés helyétől.
- Soha ne próbálja elégetni a kifolyt üzemanyagot.
- Az üzemanyagot friss, száraz és megfelelően szellőző helyiségben tárolja.
- A motoros kultivatort soha ne tegye olyan helyre, ahol gyúlékony anyag, például száraz levelek, szalma, papír stb. található.
- Az egységet és az üzemanyagot olyan helyen tárolja, ahol az üzemanyagpára nem kerülhet kapcsolatba szikrával, nyílt lánggal, vízfórralóval, villanymotorral, kapcsolóval, kazánnal stb.
- A tartály kupakját soha ne vegye le, ha jár a motor.
- A tisztítási műveletekhez soha ne használja az üzemanyagot.
- Figyeljen oda, hogy ne szennyezze be a ruházatát az üzemanyaggal. Amennyiben üzemanyag folyik a ruhájára, cserélje ki. Mossa le az üzemanyaggal kapcsolatba került testrészeit. Használjon vizet és szappant.
- Tilos az üzemanyagtartályt közvetlen napfénynek kitenni.
- Tartsa gyermekektől el az üzemanyagot.

ZAGON

POZORNO PREBERITE TUDI PRIROČNIK ZA MOTOR.

RAVNANJE Z GORIVOM

POZOR: bencin in dizelsko gorivo sta lahko vnetljivi gorivi. Bodite zelo previdni med uporabo bencina ali dizla. Ne kadite in ne približujte virov ognja ali plamenov v bližino goriva ali motokultivatorja.

POZOR: Gorivo in hlapi goriva lahko povzročijo resne poškodbe, če jih vdihavate ali če pridejo v stik s kožo. Zato bodite previdni pri ravnanju z gorivom in se prepričajte, da je na voljo ustrezno prezračevanje.

POZOR: pazite na nevarnost zastrupitve z ogljikovim monoksidom.

- Bencin ali dizelsko gorivo hranite in prenašajte v ustreznih homologiranih vsebnikih.
- Z gorivom ravnajte na prostem, stran od iskrenja ali ognja.
- Izberite prost teren, zaustavite motokultivator in počakajte, da se motor ohladi, preden natočite gorivo.
- Počasi odvijte pokrovček rezervoarja za gorivo, da sprostite notranji tlak in preprečite uhajanje goriva ob strani pokrovčka.
- Po točenju goriva tesno privijte pokrov rezervoarja. Če pokrov rezervoarja ni pravilno privit, lahko tresljaji, ki jih povzroča enota, povzročijo, da se pokrov odvijte ali pade, gorivo pa lahko izteče.
- S krpo odstranite sledi goriva iz enote in počakajte, da preostale količine izhlapijo. Pred ponovnim zagonom motorja se umaknite 3 m stran od mesta točenja goriva.
- Razlitega goriva nikoli ne poskušajte vžgati.
- Gorivo hranite na svežem, suhem in dobro prezračenem mestu.
- Motokultivatorja nikoli ne postavljajte na območja z vnetljivim materialom, na primer suhim listjem, slamo, papirjem itd.
- Enoto in gorivo shranjujte na mestu, kjer hlapi goriva ne morejo priti v stik z iskrami ali odprtim ognjem iz kotličkov, električnih motorjev ali stikal, kotlov itd.
- Ne odstranite pokrovčka rezervoarja, dokler motor deluje.
- Za čiščenje nikoli ne uporabljajte goriva.
- Pazite, da z gorivom ne umažete svojih oblačil. Če polijete gorivo po oblačilih, jih zamenjajte. Umijte dele telesa, ki so prišli v stik z gorivom. Uporabite vodo in milo.
- Posode za gorivo ne izpostavljajte neposredni sončni svetlobi.
- Gorivo shranjujte izvevno dosega otrok.

POKRETANJE

PAŽLJIVO PROČITAJTE I PRIRUČNIK ZA MOTOR.

RUKOVANJE GORIVOM

PAŽNJA: benzin i dizel su vrlo zapaljiva goriva. Benzinom ili dizelskim gorivom rukujte izuzetno oprezno. Nemojte pušiti ni približavati vatru ili plamen gorivu, odnosno motokultivatoru.

PAŽNJA: udisanje ili dodir s kožom goriva i njegovih isparavanja može prouzročiti teške ozljede. Stoga budite oprezni kad rukujete gorivom i osigurajte odgovarajuću prozračenost.

PAŽNJA: čuvajte se trovanja ugljiknim monoksidom.

- Benzin ili dizelsko gorivo čuvajte i prevozite u spremnicima homologiranim za takvu uporabu.
 - Gorivom rukujte na otvorenom, gdje nema iskri ili plamena.
 - Izaberite slobodno zemljište, zaustavite motokultivator i pričekajte da se motor ohladi prije ponovnog punjenja.
 - Polako odvijte čep spremnika kako biste smanjili unutarnji tlak i izbjegli da gorivo izlazi na bočnim dijelovima čepa.
 - Po obavljenom nadolijevanju, čvrsto navijte čep spremnika. Uslijed vibriranja jedinice, neispravno navijen čep spremnika može se odviti ili ispasti i tako dovesti do izlivanja goriva.
 - S jedinice krpom uklonite sve tragove goriva i pričekajte da preostale prolivene količine ispare. Prije pokretanja motora odmaknite se 3 m od mjesta nadolijevanja goriva.
 - Nikada ne pokušavajte zapaliti preostalu količinu prolivenog goriva.
 - Gorivo čuvajte na hladnom, suhom i odgovarajuće provjetrenom mjestu.
- Motokultivator nikada ne ostavljajte na područjima sa zapaljivim materijalom kao što je suho lišće, slama, papir, itd.
- Jedinicu i gorivo čuvajte u području gdje isparavanja goriva ne mogu doći u dodir s iskrama ili otvorenim plamenom grijača vode, električnih motora ili prekidača, kotlova, itd.
 - Nikada ne skidajte čep sa spremnika dok motor radi.
 - Gorivo nikada ne koristiti za postupke čišćenja.
 - Pazite da gorivom ne zaprljate svoju odjeću. Ako vam se gorivo prolilo po odjeći, promijenite je. Operite sve dijelove tijela koji su došli u dodir s gorivom. Koristite vodu i sapun.
 - Spremnik goriva nemojte izlagati izravnoj sunčevoj svjetlosti.
 - Gorivo držite izvan dohvata djece.

ПРИВЕЖДАНЕ В ДЕЙСТВИЕ

ПРОЧЕТЕТЕ ВНИМАТЕЛНО СЪЩО И РЪКОВОДСТВОТО ЗА ЕКСПЛОАТАЦИЯ НА ДВИГАТЕЛЯ.

РАБОТА С ГОРИВОТО

⚠ ВНИМАНИЕ: Бензинът и дизелът са леснозапалими горива. Бъдете изключително внимателни, когато използвате бензин или дизел. Не пушете и не внасяйте източници на огън или пламък в близост до горивото или мотокултиватора.

⚠ ВНИМАНИЕ: горивото и неговите изпарения могат да причинят сериозни наранявания при вдишване или при контакт с кожата. Поради тази причина, бъдете внимателни при работа с гориво и се уверете, че има достатъчно вентилация.

⚠ ВНИМАНИЕ: обърнете внимание на риска от отравяне с въглероден окис.

- Съхранявайте и транспортирайте бензин или дизел в контейнери, одобрени за такава употреба.
- Работете с горивото на открито, при липса на искри или пламъци.
- Изберете свободен терен, спрете мотокултиватора и изчакайте двигателят да изстине преди зареждане с гориво.
- Бавно развийте капачката на резервоара, за да освободите вътрешното налягане и да предотвратите изтичането на горивото от страните на капачката.
- Завийте здраво капачката на резервоара след зареждане с гориво. Ако капачката на резервоара не е завинтена правилно, вибрациите, причинени от уреда, могат да доведат до отвиване или падане на капачката и изтичане на горивото.
- С кърпа отстранете следите от горивото от уреда и изчакайте останалите разляти количества да се изпарят. Преместете се на 3 m от мястото на зареждане преди рестартиране на двигателя.
- Никога не се опитвайте да запалите разлятите количества гориво.
- Съхранявайте горивото на хладно, сухо и добре проветриво място.
- Никога не поставяйте мотокултиватора на места със запалим материал, например сухи листа, слама, хартия и др.
- Съхранявайте уреда и горивото на място, където изпаренията на горивото не могат да влязат в контакт с открити искри или пламъци от котли, двигатели или електрически превключватели, бойлери и др.
- Никога не сваляйте пробката от резервоара, когато двигателят работи.
- Никога не използвайте горивото за почистване.
- Внимавайте да не изцапате дрехите си с горивото. В случай на разливане на гориво по дрехите ги сменете. Измийте частите от тялото, които са влезли в контакт с горивото. Използвайте сапун и вода.
- Не излагайте резервоара за гориво на пряка слънчева светлина.
- Пазете горивото на място, недостъпно за деца.

BEINDÍTÁS

⚠ FIGYELEM: A karbantartási műveletek végzése közben mindig viseljen védőkesztyűt.

Üzemanyag (tilos a dohányzás) (24. ábra)

A jelen egység négyütemű motorral van ellátva. Az üzemanyagot tiszta, az ilyen használatra engedélyezett tartályban tárolja (25. ábra).

BENZINMOTOROK

JAVASOLT ÜZEMANYAG: A TANÚSÍTVÁNY SZERINT EZ A MOTOR 89 ([R + M] / 2) VAGY MAGASABB (26. ábra) OKTÁNSZÁMÚ ÓLOMMENTES BENZIN ÜZEMANYAG HASZNÁLATÁRA ALKALMAS.

Soha ne használjon régi vagy szennyezett benzint vagy olaj/benzin keveréket. Kerülje szennyeződés vagy víz bejutását az üzemanyag tartályba.

DIESELMOTOROK

- Csak ajánlott diesel üzemanyagot használjon. A nem ajánlott üzemanyag használata a motor megrongálódásához vezethet.
- Az üzemanyag cetánszámának 45 felettinek kell lennie, hogy elkerülhetőek legyenek a gyújtási nehézségek és a fehér kipufogógüst kibocsátása.
- Nem ajánlott a gázolajat helyettesítő üzemanyagok használata, mert azok a befecskendező berendezés részegységeinek károsodását okozhatják.
- Az üzemanyagnak szennyeződéstől és víztől mentesnek kell lennie, mert azok súlyos problémákat okozhatnak a fűvókáknál és a befecskendező szivattyúnál.

A tartály feltöltése

⚠ FIGYELEM: Tartsa be az üzemanyag kezelésére vonatkozó biztonsági előírásokat. Feltöltés előtt mindig állítsa le a motort. Működő vagy még forró motorú egységbe soha ne töltsön be üzemanyagot. A motor újraindítása előtt távolodjon el legalább 3 m-rel a feltöltés helyétől. TILOS A DOHÁNYZÁS.

1. A szennyeződés elkerülésére tisztítsa meg az üzemanyagdugó körüli felületet.
2. Lassan lazítsa ki a tartály dugóját.
3. Figyeljen oda az üzemanyag tartályba történő betöltésekor. Kerülje az üzemanyag kifolyását.
4. Az üzemanyagdugó visszahelyezése előtt tisztítsa meg, és ellenőrizze a tömítést.
5. A tartály dugóját azonnal helyezze be, és kézzel szorítsa be. Az esetlegesen kifolyt üzemanyagot egy ruhával törölje le.

⚠ FIGYELEM: Ellenőrizze, hogy ne legyen üzemanyag-szivárgás; ha szivárgást észlel, az egység használata előtt szüntesse meg. Ha szükséges, forduljon a hivatalos szervizhez.

ZAGON

⚠ POZOR: Med vzdrževalnimi posegi si vedno nadenite zaščitne rokavice.

Gorivo (ne kaditi) (slika 24)

Ta enota je opremljena s štiriraktnim motorjem. Gorivo hranite v čistih vsebnikih, odobrenih za tovrstno uporabo (slika 25).

BENCINSKI MOTORJI

PRIPOROČENO GORIVO: TA MOTOR JE CERTIFICIRAN ZA NAPAJANJE Z NEOSVINČENIM 89-OKTANSKIM BENCINOM ZA VOZILA ([R + M] / 2) ALI BOLJŠIM (slika 26).

Nikdar ne uporabljajte starega ali onesnaženega bencina oziroma mešanice olja/bencina. Poskrbite, da v rezervoar za gorivo ne pride voda ali umazanija.

DIZELSKI MOTORJI

- Uporabite samo priporočeno dizelsko gorivo. Uporaba nepriporočenega goriva lahko poškoduje motor.
- Gorivo bi lahko imelo cetansko število večje od 45, da bi se izognili težavam pri vžigu in emisiji belega izpušnega dima.
- Goriva, ki nadomeščajo dizelsko gorivo, niso priporočljiva, saj lahko poškodujejo komponente sistema za vbrizgavanje goriva.
- Gorivo mora biti brez nečistoč in vode, kar lahko povzroči resne težave injektorjem in črpalki za vbrizgavanje goriva.

Polnjenje rezervoarja

⚠ POZOR: Upošteвайте varnostna navodila o uporabi goriva. Pred polnjenjem goriva vedno ugasnite motor. Nikoli ne dodajte goriva v enoto, ko motor deluje ali je še vroč. Pred ponovnim zagonom motorja se umaknite vsaj 3 m stran od mesta točenja goriva. NE KADITI.

1. Očistite površine okoli pokrovčka rezervoarja, da preprečite onesnaženje goriva.
2. Pokrovček rezervoarja odvijajte počasi.
3. Gorivo previdno natočite v rezervoar. Pazite, da goriva ne polijete.
4. Preden znova namestite pokrovček rezervoarja, ga očistite in pregledajte tesnilo.
5. Pokrov rezervoarja takoj znova namestite in ga privijte z rokami. S krpo odstranite morebitne sledi razlitega goriva.

⚠ POZOR: preverite, da gorivo ne pušča; če odkrijete puščanje, ga odpravite pred uporabo enote. Če je potrebno, se obrnite na pooblaščen delavnic.

POKRETANJE

⚠ PAŽNJA: za vrijeme radnji održavanja, uvijek nosite zaštitne rukavice.

Gorivo (zabranjeno pušenje) (sl. 24)

Ova jedinica ima četverotaktni motor. Gorivo čuvajte u čistim spremnicima, homologiranim za takvu uporabu (sl. 25).

BENZINSKI MOTORI

PREPORUČENO GORIVO: OVAJ MOTOR JE CERTIFICIRAN ZA NAPAJANJE BEZOLOVNI BENCINOM ZA VOZILA OKTANSKOG BROJA 89 ([R + M] / 2) ILI VEĆEG (sl. 26).

Nemojte nikad koristiti stari ili onečišćeni benzin, kao ni mješavinu ulja i benzina. Spriječite da u spremnik goriva dospiju nečistoća ili voda.

DIZELSKI MOTORI

- Rabite samo preporučeno dizelsko gorivo. Pri uporabi nepreporočenog goriva motor bi se mogao oštetiti.
- Cetanski broj goriva mogao bi biti veći od 45 zato da bi se izbjegle poteškoće pri paljenju i emisija bijelog dima iz ispuha.
- Ne preporučuje se uporaba zamjenskih goriva umjesto onog dizelskog, jer bi ona mogla oštetiti komponente sustava ubrizgavanja.
- Gorivo mora biti bez nečistoća i vode koji bi mogli prouzročiti teške probleme ubrizgačima i pumpi za ubrizgavanje.

Punjenje spremnika

⚠ PAŽNJA: pridržavajte se sigurnosnih uputa koje se odnose na uporabu goriva. Prije nadolijevanja goriva obavezno zaustavite motor. Nemojte nikad dodavati gorivo u jedinicu ako motor radi ili je još vruć. Prije pokretanja motora odmaknite se najmanje 3 m od mjesta nadolijevanja goriva. NEMOJTE PUŠITI.

1. Očistite površinu oko čepa spremnika radi sprječavanja kontaminacije.
2. Polako odvijte čep spremnika.
3. Pažljivo ulijte gorivo u spremnik. Pazite da se ne prolje.
4. Prije vraćanja čepa spremnika na mjesto, očistite i pregledajte brtvu.
5. Odmah vratite čep spremnika na mjesto i rukom ga zategnite. Ako se izlilo goriva - obrišite ga krpom.

⚠ PAŽNJA: uvjerite se da nema propuštanja goriva; ako ima, uklonite ga prije korištenja jedinice. Ako je potrebno, obratite se ovlaštenoj radionici.

ПРИВЕЖДАНЕ В ДЕЙСТВИЕ

⚠ ВНИМАНИЕ: Винаги носете защитни ръкавици по време на операциите по поддръжка.

Гориво (Да не се пуши) (фиг. 24)

Това устройство е оборудвано с четиритактов двигател. Съхранявайте горивото в чисти контейнери, одобрени за тази цел (фиг. 25).

БЕНЗИНОВИ ДВИГАТЕЛИ

ПРЕПОРЪЧВАНО ГОРИВО: ТОЗИ ДВИГАТЕЛ Е СЕРТИФИЦИРАН ДА РАБОТИ С БЕЗОЛОВЕН БЕНЗИН ЗА ПРЕВОЗНИ СРЕДСТВА С ОКТАНОВО ЧИСЛО 89 $([R + M] / 2)$ ИЛИ ПО-ВИСОКО (фиг. 26).

Никога не използвайте стар или мръсен бензин или смес масло/бензин. Не допускайте попадане на мръсотия или вода в резервоара за гориво.

ДИЗЕЛОВИ ДВИГАТЕЛИ

- Използвайте само препоръчано дизелово гориво. Използването на гориво, което не е препоръчано, може да повреди двигателя.
- Горивото би трябвало да има цетаново число над 45, за да се избегнат трудности при запалването и отделянето на бял дим от отработените газове.
- Не се препоръчват горивни заместители на дизеловото гориво, тъй като те могат да повредят компонентите на инжекционната система.
- Горивото не трябва да съдържа примеси и вода, които могат да причинят сериозни проблеми на инжекторите и инжекционната помпа.

Пълнене на резервоара

⚠ ВНИМАНИЕ: Спазвайте инструкциите за безопасност при използване на горивото. Винаги спирайте двигателя преди зареждане с гориво. Никога не добавяйте гориво в уреда, когато двигателят работи или е още топъл. Преместете се на поне 3 m от мястото на зареждане преди рестартиране на двигателя. **ДА НЕ СЕ ПУШИ.**

1. Почистете повърхностите около капачката на резервоара, за да избегнете замърсяване.
2. Бавно развийте капачката на резервоара.
3. Внимателно налейте горивото в резервоара. Да се избягват разливания.
4. Преди да поставите отново капачката на резервоара, почистете и проверете уплътнението.
5. Веднага поставете обратно капачката на резервоара и я затегнете с ръце. Отстранете всякакви следи от разлято гориво с кърпа.

⚠ ВНИМАНИЕ: Проверете за изтичане на гориво; ако откриете теч, го отстранете преди да използвате уреда. При необходимост се обърнете към оторизиран сервис.

24



25



p.n. 4175169 A

26

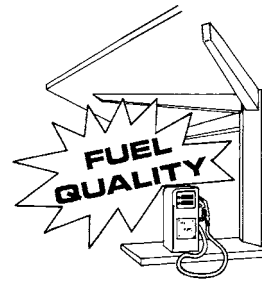

27 SAE

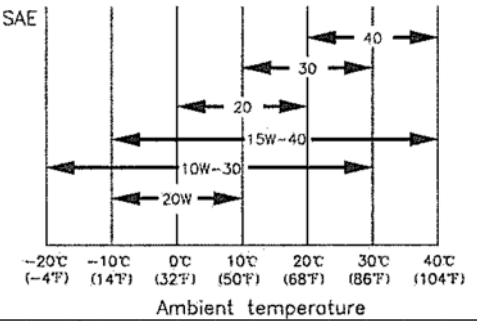

Magyar

Slovenščina

Hrvatski

BEINDÍTÁS

ZAGON

POKRETANJE

OLVASSA EL FIGYELMESEN A MOTOR ÚTMUTATÓJÁT IS.

**Motorolajtartály
Motorolajszint**

⚠ TÁJÉKOZTATÁS: Ha nem megfelelő olajszinttel működik a motor, az a motor súlyos károsodásához vezethet. Vizsgálja meg a motort, leállítását követően helyezze vízszintes felületre.

1. Távolítsa el az olajtartály dugóját, és ellenőrizze az olaj szintjét.
2. Amennyiben alacsony a szint, töltsse fel a tartályt a javasolt olajjal. **LÁSD A MOTOR KÉZIKÖNYVÉT.**

Lassan töltsse be a motorolajat, nehogy túltöltse a tartályt; az olajtartály kis úrtartalmú.

Amennyiben a motort folyamatos üzemben használja, ellenőrizze a motorolaj szintjét, és töltsön be olajat minden 10 munkaóra után.

Négyütemű motorhoz való olajat vagy más azonos minőségű, különösen tisztító, tanúsított olajat használjon, amely megfelel az egyesült államokbeli autógyártók osztályozása szerinti SG, SF szint előírásainak, vagy annál jobb. Az SG és SF osztályú motorolajok tartályán jelzik ezt a szintet. Általános használatra minden hőmérsékletnél SAE10W-30 (diesel) és SAE15W-40 (benzines) ajánlott (27. ábra).

⚠ FIGYELMEZTETÉS: nem tisztító vagy kétütemű motorhoz való olaj használata csökkentheti a motor élettartamát.

A jelen motor működési hőmérséklet tartománya -20 °C és 30 °C (diesel) / -10 °C és 40 °C (benzines) közé esik.

POZORNO PREBERITE TUDI PRIROČNIK ZA MOTOR.

**Rezervoar motornega olja
Nivo olja v motorju**

⚠ OBVESTILO: delovanje motorja s prenizkim nivojem olja lahko povzroči resne poškodbe motorja. Preglejte motor tako, da ga postavite na vodoravno površino, ko ga ustavite.

1. Odstranite pokrov rezervoarja za olje in preverite nivo olja.
2. Če je nivo nizek, napolnite rezervoar s priporočenim oljem. **GLEJTE PRIROČNIK MOTORJA.**

Motorno olje dolivajte počasi, da preprečite prelivanje, saj je prostornina rezervoarja za olje majhna.

Če motorja uporabljate stalno, preverite nivo motornega olja in ga dolijte vsakih 10 ur uporabe.

Uporabite olje za štiritalktne motorje ali drugo enakovredno kakovostno visoko čistilno olje, odobreno za izpolnjevanje ali preseganje zahtev ameriških avtomobilskih proizvajalcev v klasifikacijah SG, SF. Na vsebnikih z motornimi olji, razvrščenimi kot SG ali SF, je ta oznaka navedena. Za splošno uporabo pri vseh temperaturah priporočamo olje SAE10W-30 (dizel) in SAE15W-40 (bencin) (slika 27).

⚠ OBVESTILO: uporaba motornega olja brez detergenta ali olja za 2-taktne motorje lahko skrajša življenjsko dobo motorja.

Območje delovne temperature za ta motor je od -20°C do 30°C (dizel) / -10°C do 40°C (bencin).

PAŽLJIVO PROČITAJTE I PRIRUČNIK ZA MOTOR.

**Spremnik motornog ulja
Razina motornog ulja**

⚠ OBAVIJEST: rad motora s nedostatnom razinom ulja može prouzročiti teška oštećenja motora. Motor provjeravajte na vodoravnoj površini i nakon što ste ga zaustavili.

1. Izvadite čep spremnika ulja i provjerite razinu ulja.
2. Ako je razina niska, napunite spremnik preporučenim uljem. **VIDI PRIRUČNIK ZA MOTOR.**

Polako ulijevajte motorno ulje kako biste izbjegli prelijevanje, jer je spremnik ulja malog kapaciteta.

Ako motor neprekidno radi, provjerite razinu motornog ulja i dodajte ulja svakih 10 sati korištenja.

Koristite ulje za četverotaktne motore ili drugo ulje jednake kvalitete i visokih deterdžentnih svojstava, homologirano u svrhu zadovoljavanja ili čak premašivanja zahtjeva proizvođača automobila u S.A.D.-u, u klasifikacijama SG i SF. Motorna ulja klasificirana SG ili SF na kantama imaju te oznake. Za opću uporabu na svim temperaturama savjetujemo SAE10W-30 (dizel) i SAE15W-40 (benzin) (sl. 27).

⚠ OBAVIJEST: kod uporabe nedeterdžentnog ulja ili onog za dvotaktne motore može se smanjiti trajnost motora.

Raspon radnih temperatura ovih motora je između -20°C i 30°C (dizelsko gorivo) / -10°C i 40°C (benzin).

Български

ПРИВЕЖДАНЕ В ДЕЙСТВИЕ

ПРОЧЕТЕТЕ ВНИМАТЕЛНО СЪЩО И РЪКОВОДСТВОТО ЗА ЕКСПЛОАТАЦИЯ НА ДВИГАТЕЛЯ.

**Резервоар за двигателно масло
Ниво на двигателно масло**

⚠ ПРЕДУПРЕЖДЕНИЕ: **Работата на двигателя с недостатъчно ниво на маслото може да доведе до сериозна повреда на двигателя. Прегледайте двигателя, като го поставите върху хоризонтална повърхност след спирането му.**

1. Свалете капачката на резервоара за масло и проверете нивото на маслото.
2. Ако нивото е ниско, напълнете резервоара с препоръчаното масло. **ВИЖТЕ РЪКОВОДСТВОТО ЗА ЕКСПЛОАТАЦИЯ НА ДВИГАТЕЛЯ.**

Наливайте двигателното масло бавно, за да не прелее, тъй като вместимостта на резервоара за масло е малка.

Ако двигателят се използва продължително, проверявайте нивото на маслото в двигателя и добавяйте масло на всеки 10 часа работа.

Използвайте масло за четиритактови двигатели или друго масло с еквивалентно качество, което е с висока степен на детергенция и е одобрено да отговаря на или да надвишава изискванията на американските производители на автомобили в класификациите SG, SF. Върху контейнерите с двигателни масла, класифицирани като SG или SF, се посочва това обозначение. За обща употреба, при всякакви температури, препоръчваме SAE10W-30 (дизел) и SAE15W-40 (бензин) (**Фиг. 27**).

⚠ ЗАБЕЛЕЖКА: **Използването на двигателно масло без детергент или двутактово моторно масло може да намали живота на двигателя.**

Работната температура на този двигател е между -20°C и 30°C (дизел) / -10°C и 40°C (бензин).

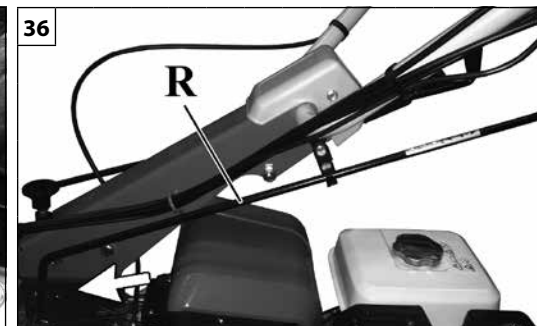
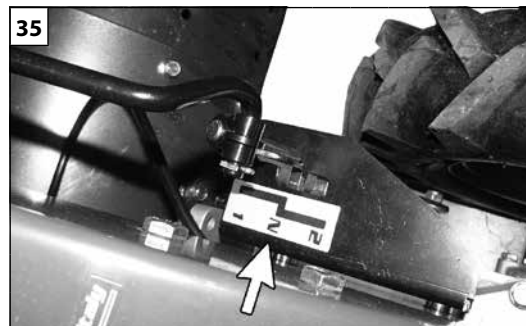
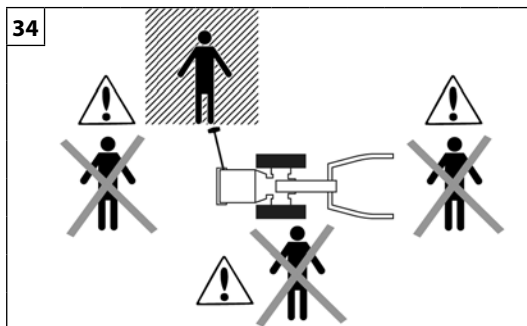
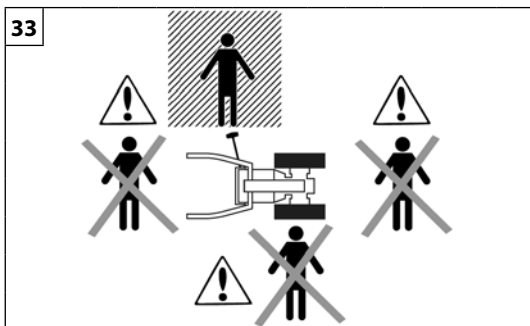

Magyar

Slovenščina

Hrvatski

BEINDÍTÁS

ZAGON

POKRETANJE

OLVASSA EL FIGYELMESEN A MOTOR ÚTMUTATÓJÁT IS.

MOTOR BEINDÍTÁSA

▲ FIGYELEM – Az indítózsinórt soha ne tekerje a karjára.

▲ FIGYELEM – A gép beindításához kötelező a szaggatott vonallal jelölt területre állni:

- első felszerelések használatával lásd 33. ábra;
- hátsó felszerelések használatával lásd 34. ábra.

- Állítsa a sebességváltó kart N üres állásba (35. ábra)
- Állítsa a kihajtótengely karját kiiktatott állásba:
 - az elülső felszerelések használatához nyomja a kart (R, 36. ábra);
 - a hátsó felszerelések használatához húzza a kart (R, 37. ábra).
- Állítsa a kapcsolót (A, 38. ábra) «I» helyzetbe.
- A gyorsítókart (B, 38. ábra) állítsa középállásba.

▲ FIGYELEM - A BEINDÍTÁSRA VONATKOZÓ EGYÉB INFORMÁCIÓK MEGISMERÉSÉHEZ FIGYELMESEN OLVASSA EL A MOTOR KÉZIKÖNYVÉT

POZORNO PREBERITE TUDI PRIROČNIK ZA MOTOR.

ZAGON MOTORJA

▲ Zagonske vrvi nikoli ne ovijte okrog roke.

▲ POZOR - Za zagon motorja se morate obvezno postaviti na mesto, ki je na sliki označeno s šrafuro:

- z uporabo sprednjih orodij glejte sliko 33;
- z uporabo zadnjih orodij glejte sliko 34.

- Premaknite ročico za upravljanje prestav v prosti položaj N (slika 35)
- Premaknite ročico za upravljanje odjema moči v položaj izklopa:
 - za uporabo sprednjih orodij potisnite ročico (R, slika 36);
 - za uporabo zadnjih orodij povlecite ročico (R, slika 37).
- Premaknite stikalo (A, slika 38) v položaj "I".
- Premaknite ročico za plin (B, slika 38) na polovico hoda.

▲ POZOR – ZA VSE OSTALO V ZVEZI S POSTOPKOM ZAGONA POZORNO PREBERITE PRIROČNIK ZA MOTOR

PAŽLJIVO PROČITAJTE I PRIRUČNIK ZA MOTOR.

POKRETANJE MOTORA

▲ PAŽNJA - Uže za paljenje nikada nemojte omatati oko ruke.

▲ PAŽNJA – Kako biste pokrenuli stroj, morate se obavezno nalaziti u iscrtkanom području:

- s korištenjem prednjih priključaka, pogledajte crtež 33;
- s korištenjem stražnjih priključaka, pogledajte crtež 34.

- Ručicu za upravljanje mjenjačem stavite u položaj deaktiviranja N (sl.35)
- Ručicu za upravljanje priključnim vratilom stavite u položaj deaktiviranja:
 - za korištenje prednjih priključaka, gurnite ručicu (R, sl.36);
 - za korištenje stražnjih priključaka, povucite ručicu (R, sl.37).
- Prekidač (A, sl.38) stavite u položaj «I».
- Pomaknite ručicu gasa (B, sl. 38) na pola hoda.

▲ PAŽNJA – ZA VSE OSTALO ŠTO SE ODNOSI NA POSTUPAK POKRETANJA PAŽLJIVO PROČITAJTE PRIRUČNIK ZA MOTOR

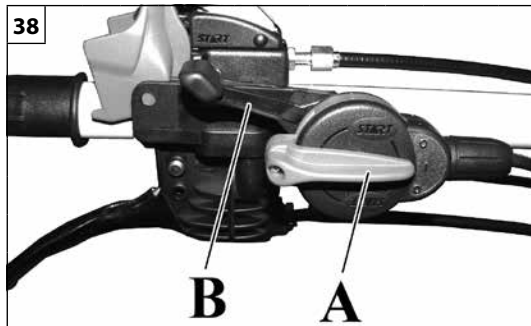

Български

ПРИВЕЖДАНЕ В ДЕЙСТВИЕ

ПРОЧЕТЕТЕ ВНИМАТЕЛНО СЪЩО И РЪКОВОДСТВОТО ЗА ЕКСПЛОАТАЦИЯ НА ДВИГАТЕЛЯ.

ЗАДЕЙСТВАНЕ НА ДВИГАТЕЛЯ

⚠ ВНИМАНИЕ - Никога не увивайте стартерното въже около ръката си.

⚠ ВНИМАНИЕ - За да стартирате машината, трябва да застанете в очертаната зона:

- с използване на преден инвентар вижте фиг. 33;
- с използване на заден инвентар, вижте фиг. 34.

- Преместете скоростния лост в положение за изключване N (фиг. 35)

- Преместете лоста за управление на ВОМ в положение за изключване:

- за използване на преден инвентар, натиснете лоста (R, фиг.36);
- за използване на заден инвентар дръпнете лоста (R, фиг. 37).

- Поставете превключвателя (A, фиг. 38) в положение „I“.

- Поставете лоста на ускорителя (B, фиг. 38) до средата на хода.

⚠ ВНИМАНИЕ - ЗА ВСИЧКО ОСТАНАЛО, СВЪРЗАНО С ПРОЦЕДУРАТА ПО СТАРТИРАНЕ, ПРОЧЕТЕТЕ ВНИМАТЕЛНО РЪКОВОДСТВОТО ЗА ЕКСПЛОАТАЦИЯ НА ДВИГАТЕЛЯ

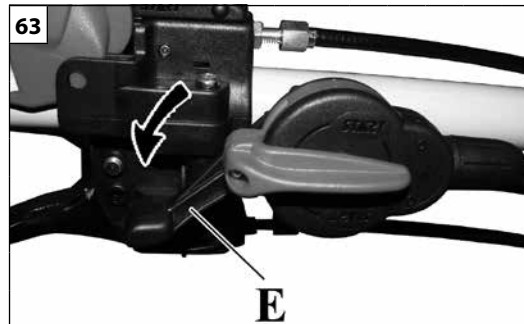
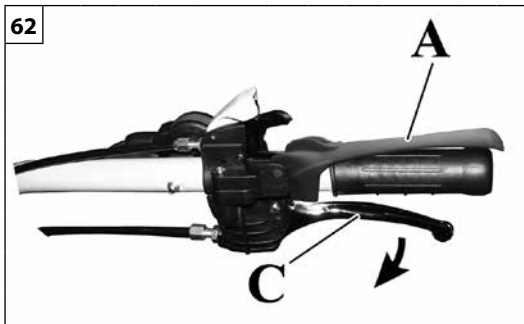
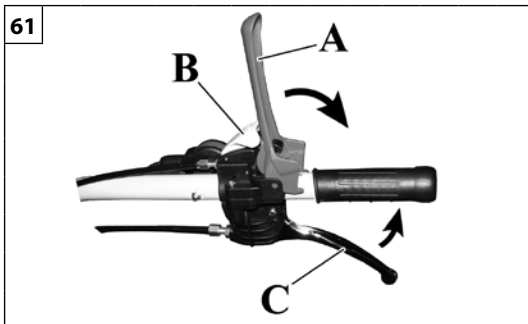

Magyar

Slovenščina

Hrvatski

BEINDÍTÁS

KEZELŐSZERVEK

Kuplungkar és gépközlelő jelenlétét biztosító kar

A gép mozgásba hozásához működtetni kell a gépközlelő jelenlét kart (A, 61. ábra) annak kioldásával, lenyomva a biztonsági vezérlés reteszelését (B).

A tengelykapcsoló kar működtetésével (C, 61. ábra) a következők végezhetők:

- A tengelykapcsoló kioldása a mozgás fokozatos lassítási lehetőségével, a gép teljes megállásáig, teljesen benyomott tengelykapcsoló karnál (C).
- Teljesen benyomott tengelykapcsoló karral indulva (C, 62. ábra) majd fokozatosan kiengedve azt, a gép fokozatos elindulása történik (gyors fokozatoknál vagy magas fordulatszámánál javasolt használat)

Sebességfokozat váltása

▲ FIGYELEM: – Állítsa a gyorsítókart (E, 63. ábra) mindig alapjára a fokozatváltás végrehajtása előtt!

A sebességváltáshoz használja a sebességváltó kart (G):

- Elülső felszerelések használatánál a G kar a kezelőtől jobbra áll (64A. ábra)
- Hátsó felszerelések használatánál a G kar a kezelőtől balra áll (64B. ábra)

A fokozatváltás 2 különböző módon végezhető:

- Teljesen benyomva tartva úgy a kezelő jelenlét kart (A), mint a tengelykapcsoló kart (C) a tengelykapcsoló vezérlésnél (65. ábra), működtesse a fokozatváltó kart (G, 64. ábra) a kívánt fokozat kapcsolásával.
- Teljesen visszaengedve úgy a kezelő jelenlét kart (A), mint a tengelykapcsoló kart (C) a tengelykapcsoló vezérlésnél (66. ábra), működtesse a fokozatváltó kart (G, 64. ábra) a kívánt fokozat kapcsolásával.

Megjegyzés – A sebességváltó kar F kengyelén egy címke található a fokozatok helyes sorrendjének azonosítására (67. ábra).

ZAGON

UPRAVLJANJE

Ročica sklopke in ročica prisotnosti operaterja

Za zagon stroja je potrebno aktivirati ročico prisotnosti operaterja (A, slika 61), jo izklopiti in pritisniti zaporo varnostnega upravljanja (B).

Z delovanjem na ročico sklopke (C, slika 61) je mogoče:

- Izklopiti sklopko, z možnostjo postopnega upočasnjevanja gibanja, do popolne zaustavitve stroja, pri čemer je ročica sklopke (C) popolnoma pritisnjena.
- Začnete s popolnoma stisnjeno ročico sklopke (C, slika 62) in jo postopoma popuščajte, da zagotovite postopen zagon stroja (priporočljiva uporaba s hitrimi prestavami ali visokimi vrtljaji motorja)

Prestavljanje

▲ POZOR! – Pred menjavo prestave vedno premaknite ročico za plin (E, slika 63) na minimum!

Za prestavljanje uporabite prestavno ročico (G):

- Pri uporabi sprednjih orodij je ročica G desno od upravljavca (slika 64A)
- Pri uporabi zadnjih orodij je ročica G levo od upravljavca (slika 64B)

Prestavo je mogoče menjati na 2 različna načina:

- Držite tako ročico za prisotnost operaterja (A) kot ročico sklopke (C) na upravljalniku sklopke (Slika 65) do konca pritisnjeni, premaknite prestavno ročico (G, Slika 64) in preklopite v zeleno prestavo.
- Povsem sprostite tako ročico za prisotnost operaterja (A) kot ročico sklopke (C) na upravljalniku sklopke (Slika 66), premaknite prestavno ročico (G, Slika 64) in preklopite v zeleno prestavo.

Opomba – Na nosilcu prestavne ročice F je nalepka, ki označuje pravilno zaporedje prestav (slika 67).

POKRETANJE

UPRAVLJAČKI ELEMENTI

Ručica spojke i ručica prisotnosti rukovatelja

Kako biste stroj stavili u pokret nužno je aktivirati ručicu prisotnosti rukovatelja (A, sl. 61), deaktivirajući je, pritisnuvši sigurnosnu blokadu komande (B).

Djelovanjem na ručicu spojke (C, sl.61) moguće je sljedeće:

- Deaktivirajte spojku, uz mogućnost postupnog usporavanja kretanja, sve dok se stroj u potpunosti ne zaustavi, s potpuno pritisnutom ručicom spojke (C).
- Počevši od potpuno pritisnute ručice spojke (C, sl.62) i njenim progresivnim otpuštanjem, izvršite postupno pokretanje stroja (preporučuje se korištenje s velikim brzinama ili s motorom u visokom režimu rada)

Promjena brzine

▲ PAŽNJA! – Ručicu gasa (E, sl.63) uvijek stavite na minimum prije mijenjanja brzine!

Kako biste izvršili promjenu brzine, upotrijebite ručicu mjenjača brzine (G):

- Tijekom korištenja prednjih priključaka, ručica G nalazi se s desne strane rukovatelja (sl. 64A)
- Tijekom korištenja stražnjih priključaka, ručica G nalazi se s lijeve strane rukovatelja (sl. 64B)

Promjenu brzine moguće je izvršiti na 2 različita načina:

- Držeći potpuno pritisnutom bilo ručicu prisotnosti rukovatelja (A), bilo ručicu spojke (C) komande spojke (sl. 65), pomaknite ručicu mjenjača brzine (G, sl.64), aktivirajući željenu brzinu.
- Potpunim otpuštanjem bilo ručice prisotnosti rukovatelja (A), bilo ručice spojke (C) komande spojke (sl. 66), pomaknite ručicu mjenjača brzine (G, sl. 64), aktivirajući željenu brzinu.

Napomena – Na držaču F ručice mjenjača nalazi se naljepnica koja prikazuje pravilan slijed brzina (sl.67).

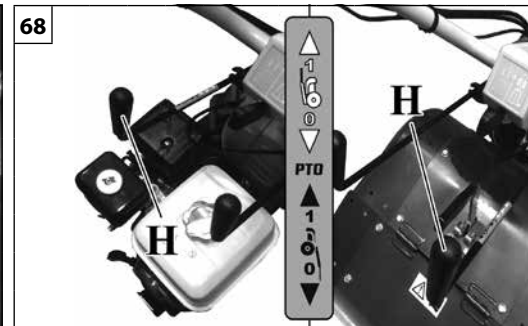
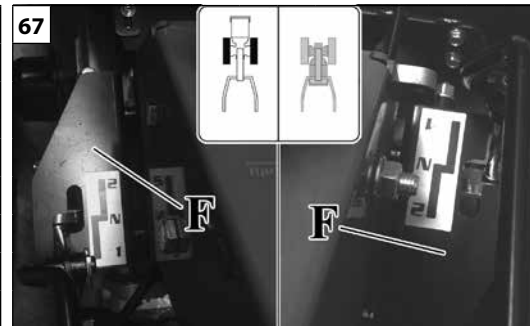
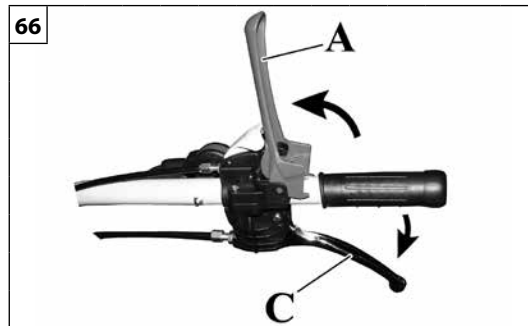
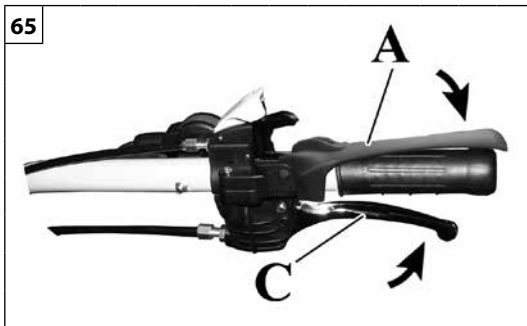

Български

ПРИВЕЖДАНЕ В ДЕЙСТВИЕ

КОМАНДИ

Лост на съединителя и лост за присъствие на оператора

За да стартирате машината, е необходимо да задействате лоста за присъствие на оператора (А, Фиг.61), като го освободите с натискане на контролния блок за безопасност (В).

С помощта на лоста на съединителя (С, фиг.61), е възможно да:

- Изключите съединителя с възможност за постепенно забавяне на движението, докато машината спре напълно, с напълно натиснат лост на съединителя (С).
- Като започнете с напълно натиснат лост на съединителя (С, фиг. 62) и го освободите постепенно, да постигнете плавно стартиране на машината (препоръчва се да се използва при бързи предавки или високи обороти на двигателя)

Смяна на предавките

⚠ ВНИМАНИЕ! – Винаги поставяйте лоста на ускорителя (Е, фиг. 63) на минимум, преди смяна на предавката!

Използвайте лоста за смяна на предавките (G), за да превключите предавката:

- При използване на преден инвентар лостът G се намира отдясно на оператора (фиг. 64А)
- При използване на заден инвентар лостът G се намира вляво от оператора (фиг. 64В)

Превключването на предавките може да се извърши по 2 различни начина:

- Като държите лоста за присъствие на оператора (А) и лоста на съединителя (С) на управлението на съединителя (фиг. 65) напълно натиснати, използвайте лоста за смяна на предавките (G, фиг.64), като включите желаната предавка.
- Като освободите напълно лоста за присъствие на оператора (А) и лоста за съединителя (С) на управлението на съединителя (фиг. 66), използвайте лоста за смяна на предавките (G, фиг. 64), като включите желаната предавка.

Забележка - На скобата F на скоростния лост има етикет, който указва правилната последователност на предавките (фиг. 67).

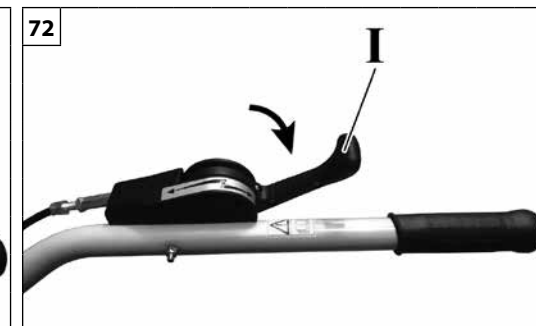
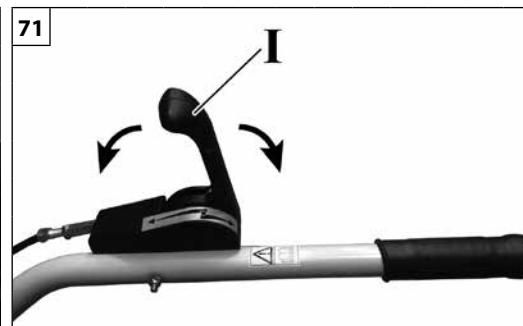
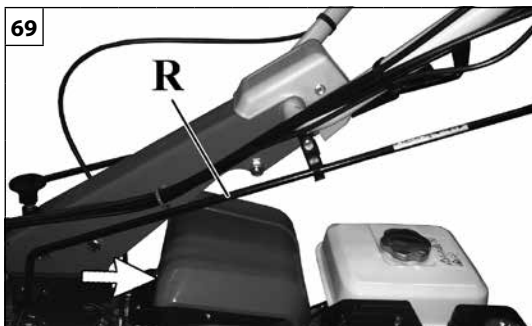

Magyar

Slovenščina

Hrvatski

BEINDÍTÁS

Kihajtótengely

FIGYELEM! – Állítsa a gyorsítókart (E, 63. ábra, 32. oldal) mindig alapjáratra a kihajtás működtetése előtt!

A kihajtás 2 különböző módon kapcsolható:

- Teljesen benyomva tartva úgy a kezelő jelenlét kart (A), mint a tengelykapcsoló kart (C) a tengelykapcsoló vezérlésnél (65. ábra), kapcsolja a kihajtás vezérlőkart (H, 68. ábra).
- Teljesen kiengedve úgy a kezelő jelenlét kart (A), mint a tengelykapcsoló kart (C) a tengelykapcsoló vezérlésnél (66. ábra), kapcsolja a kihajtás vezérlőkart (H, 68. ábra).

Megjegyzés – A H kihajtás vezérlő karon egy címke található a kihajtás állapot azonosítására (68. ábra).

Állítsa a kihajtótengely karját beillesztett állásba:

- elülső felszerelések használatához húzza a kart (R, 69. ábra);
- hátsó felszerelések használatához nyomja a kart (R, 70. ábra).

Menetfordító kar

FIGYELEM! – Állítsa a gyorsítókart (E, 63. ábra, 32. oldal) mindig alapjáratra a menetirányváltó kar működtetése és a kihajtás kiiktatása előtt («0» állás).

A menetirány változtatás karja 2 különböző módon működtethető:

- Teljesen benyomva tartva úgy a kezelő jelenlét kart (A), mint a tengelykapcsoló kart (C) a tengelykapcsoló vezérlésnél (65. ábra), működtesse a menetirányváltó kart (I, 71. ábra).
- Teljesen kiengedve úgy a kezelő jelenlét kart (A), mint a tengelykapcsoló kart (C) a tengelykapcsoló vezérlésnél (66. ábra), működtesse a menetirányváltó kart (I, 71. ábra).

A motoros kultivátorok két sebességfokozattal rendelkeznek. A menetirányváltó kar húzásával vagy nyomásával (I, 71. ábra) a két előremeneti fokozat automatikusan két hátrameneti fokozattá változik, és fordítva.

Elülső felszerelési konfigurációnál:

- Ha teljesen a kezelő felé húzza a kart (I, 72. ábra), akkor a fokozatok előremeneti konfigurációba kerülnek.
- Ha teljesen a gép felé nyomja a kart (I, 73. ábra), akkor a fokozatok hátrameneti konfigurációba kerülnek.

Hátsó felszerelési konfigurációnál:

- Ha teljesen a gép felé nyomja a kart (I, 73. ábra), akkor a fokozatok előremeneti konfigurációba kerülnek.
- Ha teljesen a kezelő felé húzza a kart (I, 72. ábra), akkor a fokozatok hátrameneti konfigurációba kerülnek.

FIGYELEM! – Ahhoz, hogy a menetirányváltó kart sikerüljön teljesen a kezelő felé állítani (74. ábra) azt előbb befelé kell nyomni (A nyíl), majd a kezelő felé kell húzni (B nyíl). – Ahhoz, hogy a menetirányváltó kart sikerüljön teljesen a gép felé állítani (75. ábra) azt előbb kifelé (A nyíl), majd a gép felé kell nyomni (B nyíl).

ZAGON

ODJEM MOČI

POZOR! – Pred vklopom odjema moči vedno premaknite ročico za plin (E, slika 63, stran 32) na minimum!

Odjem moči je mogoče vklopiti na 2 različna načina:

- Držite tako ročico za prisotnost operaterja (A) kot ročico sklopke (C) na upravljalniku sklopke (slika 65) do konca pritisnjeni, premaknite ročico odjema moči (H, Slika 68).
- Povsem sprostite tako ročico za prisotnost operaterja (A) kot ročico sklopke (C) na upravljalniku sklopke (slika 66), premaknite ročico odjema moči (H, Slika 68).

Opomba – Na ročici za vklop odjema moči H je oznaka, ki označuje stanje odjema moči (slika 68).

Premaknite ročico za upravljanje odjema moči v položaj vklopa:

- za uporabo sprednjih orodij povlecite ročico (R, slika 69);
- za uporabo zadnjih orodij potisnite ročico (R, slika 70).

Ročica za spremembo smeri vožnje

POZOR! – Vedno premaknite ročico za plin (E, slika 63 stran 32) na minimum, preden premikanjem ročice za spremembo smeri vožnje in izklopite odjem moči (položaj «0»).

Ročica za spremembo smeri vožnje je mogoče vklopiti na 2 različna načina:

- Držite tako ročico za prisotnost operaterja (A) kot ročico sklopke (C) na upravljalniku sklopke (slika 65) do konca pritisnjeni, premaknite ročico za spremembo smeri vožnje (I, slika 71).
- Povsem sprostite tako ročico za prisotnost operaterja (A) kot ročico sklopke (C) na upravljalniku sklopke (slika 66), premaknite ročico za spremembo smeri vožnje (I, slika 71).

Motokultivatorji so opremljeni z dvema prestavama. Če povlečete ali potisnete ročico za spremembo smeri vožnje (I, slika 71), bosta dve prestavi za vožnjo naprej samodejno postali dve prestavi za vzvratno vožnjo in obratno.

Konfiguracija priključka spredaj:

- Če se ročico (I, slika 72) povleče do konca proti operaterju, bodo prestave v konfiguraciji vožnje naprej.
- Če se ročico (I, slika 73) potisne proti stroju, bodo prestave v konfiguraciji vožnje nazaj.

Konfiguracija priključka zadaj:

- Če se ročico (I, slika 73) potisne do konca proti stroju, bodo prestave v konfiguraciji vožnje naprej.
- Če se ročico (I, slika 72) povleče do konca proti operaterju, bodo prestave v konfiguraciji vožnje nazaj.

POZOR! – Da bi ročico za spremembo smeri vožnje premaknili do konca proti upravljavcu (slika 74), jo morate najprej potisniti navznoter (puščica A) in nato potegniti proti upravljavcu (puščica B). – Da bi ročico za spremembo smeri vožnje premaknili do konca proti stroju (slika 75), jo morate najprej potisniti navzven (puščica A) in nato potisniti proti stroju (puščica B).

POKRETANJE

Priključno vratilo

PAŽNJA! – Ručicu gasa (E, sl.63, str.32) uvijek stavite na minimum prije aktiviranja priključnog vratila!

Priključno vratilo moguće je aktivirati na 2 različita načina:

- Držeći potpuno pritisnutom bilo ručicu prisutnosti rukovatelja (A), bilo ručicu spojke (C) komande spojke (sl. 65), aktivirajte ručicu za upravljanje priključnim vratilom (H, sl.68).
- Potpunim otpuštanjem bilo ručice prisutnosti rukovatelja (A), bilo ručice spojke (C) komande spojke (sl. 66), aktivirajte ručicu za upravljanje priključnim vratilom (H, sl.68).

Napomena – Na ručici za uključivanje priključnog vratila H nalazi se naljepnica koja prikazuje stanje priključnog vratila (sl.68).

Ručicu za upravljanje priključnim vratilom stavite u položaj aktiviranja:

- za korištenje prednjih priključaka, povucite ručicu (R, sl. 69);
- za korištenje stražnjih priključaka, gurnite ručicu (R, sl.70).

Ručica invertera smjera vožnje

PAŽNJA! – Ručicu gasa (E, sl.63 str.32) uvijek stavite na minimum prije nego što pomaknete ručicu invertera brzine i isključite priključno vratilo (položaj «0»).

Na ručicu invertera smjera vožnje moguće je djelovati na 2 različita načina:

- Držeći potpuno pritisnutom bilo ručicu prisutnosti rukovatelja (A), bilo ručicu spojke (C) komande spojke (sl. 65), pomaknite ručicu invertera brzine (I, sl.71).
- Potpunim otpuštanjem bilo ručice prisutnosti rukovatelja (A), bilo ručice spojke (C) komande spojke (sl. 66), pomaknite ručicu invertera brzine (I, sl.71).

Motokultivatori imaju dvije brzine. Povlačenjem ili pomicanjem ručice invertera brzine prema naprijed (I, sl.71), dvije brzine za vožnju prema naprijed automatski će postati dvije brzine za vožnju unatrag i obratno.

U konfiguraciji sa prednjim priključcima:

- Ako se ručica (I, sl.72) povuče potpuno prema rukovatelju, brzine će biti u konfiguraciji vožnje prema naprijed.
- Ako se ručica (I, sl.73) gurne potpuno prema stroju, brzine će biti u konfiguraciji vožnje prema natrag.

U konfiguraciji sa stražnjim priključcima:

- Ako se ručica (I, sl.73) gurne potpuno prema stroju, brzine će biti u konfiguraciji vožnje prema naprijed.
- Ako se ručica (I, sl.72) povuče potpuno prema rukovatelju, brzine će biti u konfiguraciji vožnje prema natrag.

PAŽNJA! – Kako biste cijelu ručicu invertera uspjeli pomaknuti prema rukovatelju (sl.74) nužno ju je gurnuti, prvo prema unutra (strelica A), a zatim je povući prema rukovatelju (strelica B). – Kako biste cijelu ručicu invertera uspjeli pomaknuti prema stroju (sl.75) nužno ju je gurnuti, prvo prema van (strelica A), a zatim je gurnuti prema stroju (strelica B).

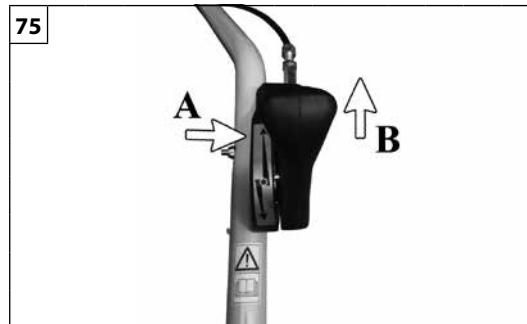
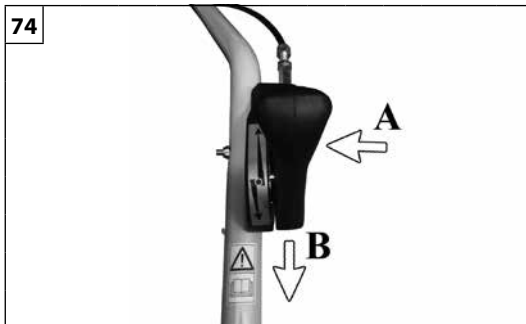
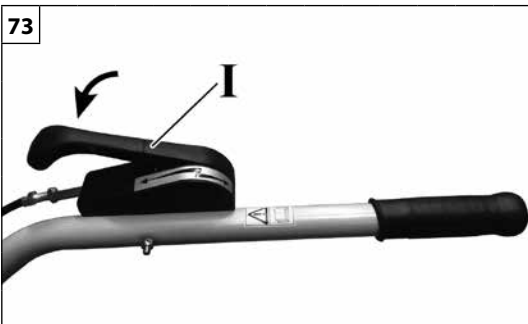

Български

ПРИВЕЖДАНЕ В ДЕЙСТВИЕ

ВОМ

⚠ ВНИМАНИЕ! – Винаги поставяйте лоста на ускорителя (Е, фиг. 63, стр. 32) на минимум, преди да задействате ВОМ!

Можете да включите ВОМ по 2 различни начина:

- Като държите лоста за присъствие на оператора (А) и лоста на съединителя (С) на управлението на съединителя напълно натиснати (фиг. 65), включете лоста за управление на ВОМ (Н, фиг. 68).
- Като освободите напълно както лоста за присъствие на оператора (А), така и лоста на съединителя (С) на управлението на съединителя (фиг. 66), включете лоста за управление на ВОМ (Н, фиг. 68).

Забележка - Върху лоста за задействане на ВОМ Н има етикет, който указва състоянието на ВОМ (фиг. 68).

Преместете лоста за управление на ВОМ в положение за включване:

- за използване на преден инвентар издърпайте лоста (R, фиг. 69);
- за използване на заден инвентар натиснете лоста (R, фиг. 70).

Лост за заден ход

⚠ ВНИМАНИЕ! – Винаги поставяйте лоста на ускорителя (Е, фиг. 63, стр. 32) на минимум, преди да използвате лоста за заден ход и да изключите ВОМ (позиция „0“).

Лостът за заден ход може да се управлява по 2 различни начина:

- Като държите лоста за присъствие на оператора (А) и лоста на съединителя (С) на управлението на съединителя (Фиг.65) напълно натиснати, задействайте лоста за заден ход (I, фиг.71).
- Като освободите напълно лоста за присъствие на оператора (А) и лоста на съединителя (С) на управлението на съединителя (фиг. 66), задействайте лоста за заден ход (I, фиг.71).

Мотокултиваторите имат две скорости. С издърпване или натискане на лоста за задна предавка (I, фиг.71) двете предавки за движение напред автоматично се превръщат в две предавки за движение назад и обратно.

Конфигурация с преден инвентар:

- Ако лостът (I, фиг. 72) се издърпа изцяло към оператора, предавките ще бъдат в предна конфигурация.
- Ако лостът (I, фиг. 73) е натиснат изцяло към машината, предавките ще бъдат в задна конфигурация.

Конфигурация със заден инвентар:

- Ако лостът (I, фиг. 73) се издърпа изцяло към машината, предавките ще бъдат в предна конфигурация.
- Ако лостът (I, фиг.72) се издърпа изцяло към оператора, предавките ще бъдат в задна конфигурация.

⚠ ВНИМАНИЕ! – За да можете да приведете инверторния лост докрай към оператора (фиг.74), е необходимо да го натиснете първо навътре (стрелка А) и след това да го дръпнете към оператора (стрелка В). За да можете да придвижите инверторния лост докрай към машината (фиг.75), е необходимо да го натиснете първо навън (стрелка А) и след това да го натиснете към машината (стрелка В).

HASZNÁLAT ÉS BIZTONSÁG

⚠ FIGYELEM – Csak a mezőgazdasági szektorban használja a gépet. Bármilyen más használat rendellenes használatnak minősül, és a garanciális jogok elvesztésével jár, valamint ilyen esetben a Gyártó mentes mindenféle felelősség alól, a károkkal és saját, illetve harmadik személyek sérülésével kapcsolatos minden költség a felhasználót terheli.

RENDELTESSZERŰ HASZNÁLATOK

A motoros kultivátor félig önjáró, egytengelyes, a földmégmunkáláshoz forgó egységgel (maró) vagy fűnyíráshoz vágórúddal felszerelt mezőgazdasági gép. Az ilyen gépeket a talaj előkészítésére (felületi marás és fűnyírás) használják.

A gépet egy, a talajon álló gépkezelő vezérli, aki követi a gép mozgását, azt a markolattal (kormány) irányítja; a markolaton található a vezérlő eszközök nagy része.

⚠ FIGYELEM: Amikor a motor működésben van, mindig két kézzel erősen fogja a motoros kultivátort. A motoros kultivátor fogantyúját erősen szorítsa a hüvelykujja és a többi ujj közé.

TILOS HASZNÁLATI MÓDOK

- Az éjszakai munka semmilyen körülmények között nem engedélyezett.
- Ne daraboljon vagy préseljen építőipari anyagokat, műanyagot, fémet és általában hulladékot a géppel.
- Ne használja a gépet cölöpök, falak, tárgyak és/vagy fák beverésére.
- Ne kössön a gépre emelőkötelet vagy -csörlőt.
- **Soha ne dolgozzon úgy a motoros kultivátorral, hogy nincsenek rajta a biztonsági rendszerek.**
- **SOHA se használja a motoros kultivátort elülső felszerelésekkel úgy, hogy a hátsó felszerelések is fel vannak szerelve, és fordítva.**
- Soha ne használja a gépet a tartozékok tolására vagy vontatására (pótkocsis vontatásként). **Az érvényes irányelvek értelmében tilos a gépre a gépkezelő vagy más személyek szállítására felszereléseket és/vagy tartozékokat szerelni! Soha ne szállítson a motoros kultivátoron személyeket és/vagy tárgyakat.**
- Soha ne terhelje a működésben lévő felszerelést ráhelyezett plusz súllyal.
- Ne csatlakoztasson a gépre olyan felszerelést, amit a gyártó kifejezetten nem engedélyezett.
- Csak megfelelően szellőzött helyen használja a motoros kultivátort, ne használja robbanás- vagy tűzveszélyes helyen, illetve zárt környezetben. Figyeljen oda a szénmonoxid mérgezés veszélyére.

UPORABA IN VARNOST

⚠ POZOR - Stroj uporabljajte samo v kmetijskem sektorju. Vsaka drugačna uporaba se smatra za neprimerno in pomeni preklic garancije in neprevzemanje odgovornosti za proizvodjalca, na uporabnika pa se prenese odgovornost, ki izhaja iz škode ali lastnih poškodb, ali poškodb na tretje osebe.

PREDVIDENE UPORABE

Motokultivator je enoosni samohodni kmetijski stroj, opremljen z rotacijsko enoto (freza) za obdelavo tal ali s kosilno gredjo za košnju trave. Ti stroji se uporabljajo za pripravo tal (površinsko freziranje in košnja trave).

Stroj upravlja en operater na tleh, ki sledi njegovemu gibanju tako, da ga vodi s pomočjo krmila (ročajev), na katerem je večina krmilnih elementov.

⚠ POZOR – motokultivator vedno držite z obema rokama, kadar motor deluje. Ročaja motokultivatorja trdno stisnite med palcema in ostalimi prsti.

PREPOVEDANA UPORABA

- Nočno delo v nobenem primeru ni dovoljeno.
- Ne drobite in ne tlačite gradbenih materialov, plastike, kovin in odpadkov vseh vrst.
- Stroj ne uporabljajte za podiranje kolov, sten, artefaktov in/ali dreves.
- Na stroj ne priključujte vrvi ali vitlov za dvigovanje.
- **Nikoli ne delajte z motokultivatorjem brez varnostnih sistemov.**
- **Motokultivatorja NIKOLI ne uporabljajte v različici sprednjega priključka z nameščenimi priključki zadaj ali obratno.**
- Nikoli ne uporabljajte stroja za potiskanje ali vleko dodatkov (na primer prikolice). **V skladu z veljavnimi direktivami je prepovedano uporabljati orodje in/ali pripomočke za prevoz upravljalca ali drugih oseb! Nikoli ne prevažajte ljudi in/ali predmetov na motokultivatorju.**
- Nikdar ne obremenite stroja med delovanjem s tem, da bi ga obremenili z dodatno težo.
- Na stroj ne priključujte opreme, ki je ni predvidel proizvajalec.
- Motokultivator uporabljajte samo na primerno prezračevanih mestih, ne uporabljajte ga v eksplozivnih ali vnetljivih okoljih ali v zaprtih prostorih. Pazite na nevarnost zastrupitve z ogljikovim monoksidom.

UPORABA I SIGURNOST

⚠ PAŽNJA – Stroj koristite samo u poljoprivrednom sektoru. Bilo koja druga primjena smatra se neprikladnom i dovodi do poništavanja jamstva uz odricanje proizvođača od svake odgovornosti, čime svi troškovi nastali uslijed oštećenja ili ozljeda samog korisnika ili drugih osoba prelaze na teret korisnika.

PREDVIĐENE NAMJENE

Motokultivator je samohodni poljoprivredni stroj sa samo jednom osovinom, opremljen rotacijskim sklopom (kopačicom) za obradu zemljišta ili s polužnom kosilicom za košnju trave. Ovi strojevi koriste se za obavljanje radova pripreme zemljišta (površinsko kopanje i košnja biljaka).

Strojem upravlja rukovatelj na tlu koji slijedi njegovo kretanje usmjeravajući je pomoću upravljača (ručki), na kojima se nalazi veliki dio komandi.

⚠ PAŽNJA: kada je motor u funkciji, motokultivator uvijek čvrsto uhvatite s obje ruke. Palcima i ostalim prstima čvrsto stisnite rukohvat motokultivatora.

ZABRANJENA UPORABA

- U svakom slučaju, nije dozvoljen noćni rad.
- Nemojte drobiti ili gnječiti građevinski, plastični, metalni materijal i otpad u cjelini.
- Stroj ne koristite za rušenje stupova, zidova, građevina i/ili stabala.
- Na stroj nikada ne spajajte užad ili vitla za dizanje.
- **Nikada ne radite s motokultivatorom koji nema sigurnosne sustave.**
- **NIKADA ne koristite motokultivator u verziji s prednjim priključima ako ima montirane stražnje priključke ili obratno.**
- Nemojte nikad koristiti stroj ni za guranje ni za vuču dodatne opreme (poput prikolice). **U skladu s važećim direktivama, zabranjena je primjena priključaka i/ili dodatne opreme za prijevoz rukovatelja ili drugih osoba! Na motokultivatoru nikada nemojte prevoziti ljude i/ili predmete.**
- Nemojte nikad stavljati priključak u pogon ako ste na njega stavili dodatni teret.
- Na stroj nikada nemojte spajati priključke koje proizvođač nije predvidio.
- Motokultivator koristite jedino na dobro prozračanim mjestima; nemojte rukovati njime u eksplozivnoj ili zapaljivoj okolini, ni u zatvorenim prostorijama. Čuvajte se trovanja ugljikovim monoksidom.

ИЗПОЛЗВАНЕ И БЕЗОПАСНОСТ

⚠ ВНИМАНИЕ - Използвайте машината само в селскостопанския сектор. Всяка друга употреба се счита за неправилна и води до отнемане на гаранцията и намаляване на всякаква отговорност на производителя, прехвърляйки разходите, произтичащи от повреда или нараняване, на потребителя или на трети страни.

ПРЕДНАЗНАЧЕНИЕ

Мотокултиваторът е самоходна селскостопанска машина с един мост, оборудвана с ротационен агрегат (фреза) за обработка на почвата или с режеща шина за косене на трева. Тези машини се използват за подготовка на почвата (повърхностна обработка на почвата и косене на трева).

Машината се управлява от оператор на земята, който следи движението ѝ, като я направлява чрез кормило (кормила), на което са разположени повечето от органите за управление.

⚠ ВНИМАНИЕ: Винаги дръжте мотокултиватора с две ръце, когато двигателят работи. Стиснете здраво дръжката на мотокултиватора между палците и другите си пръсти.

ЗАБРАНЕНА УПОТРЕБА

- В никакъв случай не се разрешава работа през нощта.
- Не смачквайте и не раздробявайте строителни материали, пластмаси, метал и отпадъци като цяло.
- Не използвайте машината за събаряне на стълбове, стени, артефакти и/или дървета.
- Не свързвайте подедни въжета или лебедки към машината.
- **Никога не работете с мотокултиватора без системите за безопасност.**
- **НИКОГА не използвайте мотокултиватора във версия с предно монтирани инструменти със задно монтирани инструменти или обратно.**
- Никога не използвайте машината нито за бутане, нито за теглене на принадлежности (тип ремарке). **В съответствие с действащите разпоредби е забранено прикрепването на инструменти и/или принадлежности за транспортиране на оператора или други лица! Никога не превозвайте хора и/или предмети върху мотокултиватора.**
- Никога не натоварвайте работещия инструмент, като поставяте допълнителна тежест върху него.
- Не свързвайте към машината оборудване, което не е предвидено от производителя.
- Използвайте мотокултиватора само на достатъчно проветриви места, не го използвайте в експлозивна или запалима среда или в затворени помещения. Обърнете внимание на риска от отравяне с въглероден окис.

HASZNÁLAT ÉS BIZTONSÁG

- Ne használja a gépet instabil, csúszós, jeges, kavicsos vagy egyenetlen talajon, pocsolnyakon vagy olyan helyen, ahol feljött a talajvíz, és így nem lehet megítélni a talaj állagát. Soha ne használja a motoros kultivatort egyenetlen felületen, mint például padló vagy lépcső.
- A motoros kultivátor arra tervezték, hogy azt csak egy gépkezelő irányítsa.
- **Ne használja a motoros kultivatort csak egyik kezével.** Az egykezes használat a gépkezelő, a segítők és a közelben tartózkodók, vagy ezek közül több személy súlyos sérülését okozhatja. **A motoros kultivátor arra tervezték, hogy azt két kézzel használják.**
- **Ne ellenőriztesse senkivel a gépet, miközben működő motornál azt vezeti.**

A MUNKA MEGKEZDÉSE ELŐTT ELVÉGZENDŐ MŰVELETEK

A munka megkezdése előtt egy sor ellenőrzést és más műveletet kell elvégezni azért, hogy a munkavégzés hatékony és maximálisan biztonságos legyen:

1. Quickfit zsírzás

A tartozékok beragadásának elkerülése érdekében naponta zsírozza a Quickfitet (lásd a „KARBANTARTÁS” fejezetet).

2. A gép biztonságosságának és hatékonyságának ellenőrzése

- Ellenőrizze, hogy a biztonsági felszerelést a leírásnak megfelelően működnek-e (lásd a „BIZTONSÁGI FELSZERELÉSEK” fejezetet).
- Ellenőrizze, hogy a gép valamennyi féke szabályszerűen működik-e.
- Ellenőrizze, hogy a markolat helyes munkapozícióban van-e, és rögzítése megfelelő-e. A nem megfelelően rögzített markolat a gép feletti uralom elvesztését okozhatja.

Maró tartozék

- Ellenőrizze a kések kopását és helyes rögzítését.

Vágórúd tartozék

- Ellenőrizze a vágópenge fogazatát.
- Ellenőrizze a továbbító betétek kopási állapotát (lásd a „TARTOZÉKOK” fejezetet).
- A vágórúd beragadásának elkerülése érdekében minden használat előtt kenje meg a vontatót (109. ábra, 64. oldal) és a központi mozgatócsapot (110. ábra, 64. oldal).

3. Gumiabroncsok ellenőrzése

- Ellenőrizze az abroncsok megfelelő nyomását (lásd a „KARBANTARTÁS” fejezetet)
- Ellenőrizze a kerekek megfelelő felszerelését: **a gumiköpenyek futófelületén található rajzon meghatározott fűtőnek a munkavégzés irányába kell mutatnia.** Ellenkező esetben cserélje fel a kerekeket (lásd „ÖSSZESZERELES” fejezet).

4. Munkaterület ellenőrzése

- ⚠ **FIGYELEM:** Ne használja az egységet, ha baleset esetén nem tud segítséget kérni.

UPORABA IN VARNOST

- Stroj ne uporabljajte na nestabilnih, spolzkih, zmrznjenih, kamnitih ali neravnih tleh, lužah ali močvirjih, kjer ni mogoče oceniti trdnosti terena. Motokultivatorja nikoli ne uporabljajte na površinah, kjer nastopajo višinske razlike, kot so tlakovanja ali stopnice.
- Motokultivator je namenjen, da ga uporablja samo en operater.
- **Motokultivatorja nikoli ne držite samo z eno roko.** Uporaba z eno roko lahko povzroči resne poškodbe upravljalca, pomočnikov, mimoidočih ali kombinacijo naštetega. **Motokultivator je zasnovan za uporabo z obema rokama.**
- **Med vožnjo z delujočim motorjem naj nihče ne preverja stroja.**

PRIPRAVE PRED ZAČETKOM DELA

Pred začetkom dela je treba opraviti vrsto pregledov in postopkov, da se zagotovi koristno in čim bolj varno opravljanje dela:

1. Mazanje Quickfita

Za preprečitev zagozditve pribora, Quickfit vsak dan namažite (glejte poglavje "VZDRŽEVANJE").

2. Kontrola varnosti in učinkovitosti stroja

- Preverite, ali varnostne naprave delujejo, kot je navedeno (glejte poglavje "VARNOSTNE NAPRAVE").
- Prepričajte se, da zavore stroja pravilno delujejo.
- Prepričajte se, da je krmilo v pravilnem delovnem položaju in trdno pritrjeno. Nepravilno pritrjeno krmilo lahko povzroči izgubo nadzora nad strojem.

Pripomoček freza

- Preverite obrabljenost in pravilno zategnjenost nožev.

Pripomoček kosilne letve

- Preverite zobe rezila.
- Preverite obrabljenost ploščic pogona (glejte poglavje "PRIPOMOČKI").
- Da preprečite zagozditve kosilnega droga, pred vsako uporabo namažite pogon (slika 109, stran 64) in osrednji zatič gibanja (slika 110, stran 64).

3. Kontrola pnevmatik

- Preverite, ali je tlak v pnevmatikah pravilen (glejte poglavje "VZDRŽEVANJE")
- Preverite, ali so kolesa pravilno nameščena: **Preverite, ali so kolesa pravilno nameščena: puščica, določena s profilom pnevmatike, mora kazati v smeri delovanja.** V nasprotnem primeru kolesa obrnite (glejte poglavje "SESTAVLJANJE").

4. Kontrola delovnega območja

- ⚠ **POZOR:** Enoto ne uporabljajte, če v primeru nesreče nimate možnosti dobiti ustrezne pomoči.

UPORABA I SIGURNOST

- Stroj nikada ne koristite na nestabilnim, skliskim, zaleđenim, kamenitim ili neravnim terenima, kaljužama ili močvarama koji ne omogućuju procjenu tvrdoće zemljišta. Motokultivator nikada nemojte koristiti na tvrdim površinama ili onima s razlikama u visini, kao što su popločane površine ili stube.
- Motokultivator je namijenjen korištenju od strane samo jednog rukovatelja.
- **Motokultivator nemojte koristiti samo jednom rukom.** Uporaba samo jednom rukom može prouzročiti teške ozljede rukovatelju, pomoćnicima, osobama u blizini ili bilo kojoj kombinaciji tih osoba. **Motokultivator je projektiran za korištenje s obje ruke.**
- **Nemojte nikome dozvoliti da kontrolira stroj dok ga vozite, a motor je u pokretu.**

PRIPREMNE RADNJE PRIJE POČETKA RADA

Prije nego što počnete s radom, potrebno je izvršiti niz kontrola i postupaka, kao biste bili sigurni da se posao obavlja na produktivan način uz maksimalnu sigurnost:

1. Podmazivanje sustava Quickfit

Kako biste spriječili zaribavanje dodatne opreme, svakodnevno podmazujte Quickfit (pogledajte pogl. „ODRŽAVANJE”).

2. Kontrola sigurnosti i učinkovitosti stroja

- Uvjerite se da sigurnosni uređaji djeluju kako je navedeno (pogledajte pogl. „SIGURNOSNI UREĐAJI”).
- Uvjerite se da kočnice stroja pravilno rade.
- Uvjerite se da se upravljač nalazi u pravilnom radnom položaju i da je dobro učvršćen. Upravljač koji nije pravilno učvršćen može prouzročiti gubitak nadzora nad strojem.

Kopačica

- Provjerite istrošenost i pravilnu pritegnutost noževa.

Poluzna kosilica

- Provjerite nazubljenost rezne oštrice.
- Provjerite istrošenost diskova uređaja za povlačenje (pogledajte poglavje „DODATNA OPREMA”).
- Kako biste izbjegli zaribavanje poluzne kosilice, prije svake upotrebe podmažite uređaj za povlačenje (sl.109, str.64) i središnji klin pogonskog uređaja (sl.110, str.64).

3. Kontrola guma

- Provjerite ispravnost tlaka u gumama (Pogledajte poglavje „ODRŽAVANJE”).
- Provjerite jesu li gume pravilno montirane: **strelica prikazana na crtežu gazišta guma mora biti okrenuta prema smjeru rada.** U suprotnom slučaju zamijenite položaj kotača (Pogledajte poglavje „SKLAPANJE”).

4. Kontrola radnog područja

- ⚠ **PAŽNJA:** Nemojte koristiti jedinicu ako nema mogućnosti zatražiti hitnu pomoć u slučaju nezgode.

ИЗПОЛЗВАНЕ И БЕЗОПАСНОСТ

- Не използвайте машината върху нестабилна, хлъзгава, заледена, камениста или неравна почва, локви или блатата, които не позволяват да се прецени консистенцията на почвата. Никога не използвайте мотокултиватора върху повърхности с неравности, като например подове или стълби.
- Мотокултиваторът е предназначен за използване само от оператор.
- **Не използвайте мотокултиватора само с едната ръка.** Работата с една ръка може да доведе до сериозни наранявания на оператора, помощници, странични лица или комбинация от тези лица. **Мотокултиваторът е проектиран да се използва с двете ръце.**
- **Не позволявайте на никого да проверява автомобила, докато се движите с работещ двигател.**

ПРЕДВАРИТЕЛНИ ОПЕРАЦИИ ПРЕДИ ЗАПОЧВАНЕ НА РАБОТА

Преди започване на работа трябва да се извършат редица проверки и операции, за да се гарантира, че работата се извършва рентабилно и при максимална безопасност:

1. Смазване Quickfit

За да предотвратите блокиране на аксесоарите, смазвайте Quickfit ежедневно (вижте глава „ПОДДРЪЖКА“).

2. Проверка на безопасността и ефективността на машината

- Проверете дали предпазните устройства работят, както е посочено (вижте глава „ПРЕДПАЗНИ УСТРОЙСТВА“).
- Уверете се, че спирачките на автомобила работят правилно.
- Уверете се, че кормилото е в правилно работно положение и е здраво закрепено. Неправилно закрепеното кормило може да доведе до загуба на контрол над машината.

Аксесоар фреза

- Проверете ножовете за износване и правилно затягане.

Аксесоар режещата шина

- Проверете зъбците на режещото острие.
- Проверете износването на накладките на водача (вижте глава „АКСЕСОАРИ“).
- За да предотвратите блокиране на режещата шина, смазвайте водача преди всяка употреба (фиг.109, стр. 64) и централния щифт на движението (фиг.110, стр. 64).

3. Проверка на гумите

- Проверете правилното налягане в гумите (Вижте глава „ПОДДЪРЖАНЕ“)
- Проверете дали колелата са монтирани правилно: **стрелката, определена от шарката на протектора на гумата, трябва да сочи посоката на движение.** В противен случай обърнете колелата (вж. глава „Сглобяване“).

4. Проверка на работната зона:



ВНИМАНИЕ: Не използвайте уреда, ако не можете да получите помощ в случай на злополука.

HASZNÁLAT ÉS BIZTONSÁG

⚠ FIGYELEM – Ha a gép idegen testtel, fallal kerül érintkezésbe, illetve fémhuzal vagy háló tekeredik a vágószervére, az eszköz váratlan mozgást végezhet, esetleg felborul, és súlyos kárt vagy a gépkezelő vagy harmadik személy súlyos sérülését okozhatja.

- Bizonyosodjon meg arról, hogy a munkavégzési területen ne legyenek személyek vagy állatok
- A motor beindítása előtt ellenőrizze, hogy a vágófelszerelés semmilyen tárggyal ne érintkezzen.
- Bizonyosodjon meg arról, hogy biztosan tud mozogni és állva maradni.
- Figyelmesen vizsgálja át a területet, ahol a munkát végezni fogja. Ellenőrizze, hogy a munkaterületen nincsenek-e esetleg akadályok (gyökerek, kövek, ágak, árkok); ha ilyenek lennének, azokat ideiglenesen el kell távolítani, illetve meg kell szüntetni.
- Csövek, fémkábelek, csatornafedelekek, öntözőberendezések jelenléte esetén legyen különösen figyelmes.
- Ellenőrizze, hogy a talajban ne legyenek csövek és/vagy elektromos kábelek.

⚠ FIGYELEM - Elektromos vezetékekkel vagy kábelekkel való érintkezés súlyos vagy halálos sérüléseket okozhat az elektromos áramütés következtében. Ez a berendezés nincs szigetelve. Tárgyi károk és a személyi sérülések veszélyének csökkentése érdekében kövesse mindig figyelmesen a föld alatti csövek és a vezetékek útját.

A GÉP HASZNÁLATA

⚠ FIGYELEM: Olyan helyzetekben, amikor nem tudja biztosan, hogy hogyan kell eljárni, kérje ki egy szakértő tanácsát. Forduljon a viszonteladóhoz vagy a helyi felhatalmazott műhelyhez. Kerülje olyan műveletek végrehajtását, amelyek nem felelnek meg képességeinek.

- Tartsa tisztán, szárazon és olaj vagy üzemanyag foltoktól mentesen a markolatokat és a karokat.
- Óvatosan, az utasítások szerint indítsa be a motort, a lába legyen jó messze a szerszámtól.
- A géppel sétáljon, soha nem szaladjon
- Ellenőrizze, hogy mindig megfelelő mozgástere legyen, különösen falak, bokrok, ültetvényesorok, építmények, üvegházak stb. jelenléte esetén. Ne próbáljon hátrameneti manővert végezni, ha nem biztos abban, hogy ehhez megfelelő hely áll rendelkezésre.

⚠ FIGYELEM - Irányváltoztatásnál, különösen lejtőn, legyen nagyon óvatos.

⚠ FIGYELEM – Lejtőn soha ne iktassa ki a meghajtást, és ne váltson sebességet.

UPORABA IN VARNOST

⚠ POZOR - Stik stroja s tujki, zidovi ali ovijanje kovinskih žic, mrež v rezalnih delih lahko povzroči nenadne premike stroja in morebitno njegovo prevrnitev, kar povzroči resno škodo ali poškodbo vas ali tretjih oseb.

- Prepričajte se, da v delovnem območju niso prisotni ljudje ali živali
- Preden zaženete motor, preverite, da se rezalni aparat ne dotika obenega predmeta.
- Prepričajte se, da se lahko premikate in stojite povsem varno.
- Temeljito preglejte območje, kjer se bodo dela izvajala. Preverite morebitno prisotnost ovir v območju delovanja (korenine, kamni, veje, jarki itd.).
- Bodite pozorni na prisotnost cevi, kovinskih kablov, pokrovov jaškov, namakalnih sistemov.
- Prepričajte se, da v tleh ni cevi in/ali električnih kablov.

⚠ POZOR – Stik z električnimi žicami ali kabli lahko povzroči resne poškodbe ali smrt zaradi električnega toka. Ta enota ni električno izolirana. Za zmanjšanje tveganja materialne škode ali poškodb oseb, vedno bodite pozorni na napeljavno vkopanih cevi in kablov.

UPORABA STROJA

⚠ POZOR: V primeru okoliščin, ko niste prepričani, kako delovati, se posvetujte s strokovnjakom. Obrnite se na prodajalca ali na lokalno pooblaščen servisno delavnico. Ne lotite se dela, za katerega niste prepričani, da mu boste kos

- Ročaji in ročice naj bodo čisti, suhi in brez sledov olja ali goriva.
- Pri zaganjanju motorja bodite previdni in upoštevajte tozadevna navodila, ne približujte se rezilom z nogami.
- Za strojem vselej hodite, nikdar ne tecite.
- Prepričajte se, da imate vedno dovolj prostora za manevriranje, zlasti če so prisotni zidovi, žive meje, vrste, artefakti, rastlinjaki itd. Ne poskušajte manevrirati vzvratno, razen če ste prepričani, da imate dovolj prostora.

⚠ POZOR - Bodite nadvse previdni pri menjavi smeri in še zlasti na vzpetinah.

⚠ ATTENZIONE - Ko peljete navzdol, nikoli ne izključite pogona in nikoli ne menjajte prestave.

UPORABA I SIGURNOST

⚠ PAŽNJA - Kontakt stroja sa stranim tijelima, zidovima ili omatanje metalnih žica, mreža oko reznih mehanizama može dovesti do nastanka naglih pokreta stroja i eventualno njegovog prevrtanja, uzrokujući velika oštećenja ili ozljede rukovatelju ili trećim osobama.

- Uvjerite se da u radnom području nema ljudi ili životinja
- Prije pokretanja motora provjerite da rezna oprema ne dodiruje nikakav predmet.
- Uvjerite se da se možete kretati i stajati na nogama na siguran način.
- Temeljito pregledajte područje na kojem je potrebno obaviti posao. Provjerite da na radnom području nema prepreka (korijenja, kamenja, grana, jaraka, itd.).
- Pazite na prisutnost cijevi, metalnih kabela, šahtova, sustava navodnjavanja.
- Uvjerite se da na zemljištu nema cijevi i/ili električnih kabela.

⚠ PAŽNJA - Kontakt sa električnim žicama ili kabelima može prouzročiti teške ili smrtonosne ozljede izazvane električnom energijom. Ova jedinica nije izolirana. Kako biste smanjili opasnost od oštećenja stvari ili ozljeđivanja osoba, uvijek pazite na prelaženje preko cijevi ili kabela ukopanih u tlo.

UPORABA STROJA

⚠ PAŽNJA: Ako se nađete u situaciji da niste sigurni kako nastaviti s radom, posavjetujte se sa stručnjakom. Obratite se prodavaču ili lokalnoj ovlaštenoj radionici. Izbjegavajte bilo kakvu uporabu za koju smatrate da nadilazi vaše sposobnosti.

- Pazite da rukohvati i ručice budu čisti, suhi i nezaprpljani uljem ili gorivom.
- Motor pokrećite oprezno i po uputama, držeći stopala daleko od alata.
- Hodajte, nikada ne trčite sa strojem
- Uvjerite se da uvijek imate odgovarajući manevarski prostor, osobito ako u okolini ima vanjskih i pregradnih zidova, živica, žičanih ograda, konstrukcija, plastenika itd... Ne pokušavajte izvoditi manevre s vožnjom unatrag ako niste sigurni da imate dovoljno prostora.

⚠ PAŽNJA - Budite izuzetno oprezni prilikom mijenjanja smjera, a naročito na padinama.

⚠ PAŽNJA - Na nizbrdici nikada ne isključite pogon i nikada ne mijenjajte brzinu.

ИЗПОЛЗВАНЕ И БЕЗОПАСНОСТ

⚠ ВНИМАНИЕ - Контактът на машината с чужди тела, стени или увиването на метални телове, мрежи в режещите части може да причини внезапни движения на машината и евентуално нейното преобръщане, причинявайки сериозни щети или наранявания на вас или на трети лица.

- Уверете се, че в работната зона не се намират хора или животни
- Преди да стартирате двигателя, се уверете, че режещото устройство не докосва нищо.
- Уверете се, че можете да се движите и да стоите изправени.
- Обстойно огледайте зоната, в която ще се извършва работата. Проверете за евентуално наличие на препятствия в работната зона (корени, камъни, клони, канавки и др.).
- Обърнете внимание на наличието на тръби, метални кабели, капази на шахти, напоителни системи.
- Уверете се, че в земята няма тръби и/или електрически кабели.

⚠ ПРЕДУПРЕЖДЕНИЕ - Докосването на електрически проводници или кабели може да причини сериозно нараняване или смърт от електрически ток. Това устройство не е изолирано. За да намалите риска от материални щети или нараняване на хора, винаги обръщайте внимание на маршрута на вкопаните тръби и кабели.

ИЗПОЛЗВАНЕ НА МАШИНАТА

⚠ ВНИМАНИЕ: При наличие на ситуации, в които не е известно със сигурност как да се процедира, се консултирайте със специалист. Свържете се с местния дистрибутор или оторизиран сервиз. Избягвайте извършването на операции, които не можете да извършите сами.

- Поддържайте ръкохватките и лостовете чисти, сухи и без масло или гориво.
- Стартирайте двигателя внимателно според инструкциите, като държите краката си на достатъчно разстояние от инструментите.
- Ходете, никога не тичайте с машината
- Винаги се уверявайте, че разполагате с достатъчно пространство за маневриране, особено при наличие на стени, зидове, жив плет, редици от дървета, артефакти, оранжерии и т.н. Не се опитвайте да маневрирате на заден ход, ако не сте сигурни, че разполагате с достатъчно пространство.

⚠ ВНИМАНИЕ - Бъдете изключително внимателни при смяна на посоката на движение и особено по склонове.

⚠ ПРЕДУПРЕЖДЕНИЕ - Когато шофирате по наклон, никога не изключвайте сцеплението и не сменяйте предавките.

HASZNÁLAT ÉS BIZTONSÁG

- Ne módosítsa a sebességszabályozó beállítását a motor fordulatszámánál.
- Kezét és lábát ne tartsa a forgó vagy mozgó részek közelében vagy azok alatt.
- Soha ne emelje meg a gépet, ha a motor működik.
- Kikapcsolás előtt csökkentse a motor sebességét.

⚠ FIGYELEM: Ne hagyja a gépet őrizetlenül járó motor mellett. Minden alkalommal állítsa le a motort, amikor eltávolodik a géptől, üzemanyagöltés és minden karbantartás, illetve tisztítás előtt.

- Állítsa le a gépet, ha a munkavégző felszerelés idegen testbe ütközik. Vizsgálja meg és javítsa meg az esetleges sérült részeket.
- Legyen különösen figyelmes, ha fülvédőt használ, mivel ilyenkor kevésbé hallja meg a veszélyeket jelző hangokat (telefon, sziréna, riasztó stb.).
- Tanácsos többszöri áthaladással elvégezni a munkát, így a talaj gondosan megművelt lesz, és a gép nem lesz túlterhelve.
- Optimális munkavégzéshez a motor legyen mindig teljes üzemben, és a gép csökkentett sebességfokozatban haladjon. Soha nem lesz jó a munka, ha a haladási sebesség túl nagy.

⚠ FIGYELEM: Ne nyúljon be a vágófelszerelés védőburkolata mögé. Kavicsok, kis tárgyak és más anyagok megsérthetik a szemet, és vakságot vagy súlyos sérülést okozhatnak. Ne ellenőriztesse senkivel a gépet, miközben működő motornál azt vezeti. Azonnal állítsa le az egységet, ha valaki közeledik.

⚠ FIGYELEM: Néha előfordulhat, hogy ágak vagy gyökerek akadnak be a védőburkolat és a vágóberendezés közé. Tisztítás előtt mindig állítsa le a motort.

⚠ FIGYELEM: A súlyos sérülések elkerülése érdekében a motor és a vágófelszerelés működése közben ne próbálja eltávolítani az anyagot a felszerelésről.

UPORABA IN VARNOST

- Ne spreminjajte umeritve regulatorja hitrosti vrtenja motorja.
- Z rokami in nogami ne segajte v bližino ali pod vrteče se ali premikajoče dele.
- Nikdar ne dvigajte in stroja, kadar motor deluje.
- Pred ugašanjem motorja zmanjšajte njegovo hitrost.

⚠ POZOR: Stroja z delujočim motorjem ne pustite brez nadzora. Motor ustavite vsakič, ko se oddaljite od stroja, pred dolivanjem goriva in pred vsakim vzdrževalnim posegom ali čiščenjem.

- Stroj ustavite, če delovno orodje zadene ob tuj predmet. Preglejte in popravite morebiti poškodovane dele.
- Bodite še posebej previdni, ko nosite zaščitne slušalke, saj lahko te omejijo vašo sposobnost slišanja zvokov, ki javljajo nevarnost (telefonski klici, sirene, alarmi itd.).
- Priporočljivo je delo opraviti z več prehodi, saj si boste na ta način zagotovili dobro obdelavo zemlje, ne da bi prišlo do preobremenitve stroja.
- Za optimalno opravljeno delo vedno delajte s polno hitrostjo motorja in s počasnejšo prestavo. Nikoli ne boste opravili dobrega dela, če je hitrost premikanja prehitra.

⚠ POZOR: Ne nagibajte se čez varovalo rezalne enote. Kamni, drobci in drugo lahko zadenejo vaše oči in povzročijo slepoto ali resne poškodbe. Med vožnjo z delujočim motorjem naj nihče ne preverja stroja. Če se kdorkoli približa, takoj ustavite enoto.

⚠ POZOR: Včasih se lahko zgodi, da se nekaj vej ali grmovja zagozdi med varovalo in rezalno napravo. Pred čiščenjem vedno ugasnite motor.

⚠ POZOR: Ne poskušajte odstranjevati materiala z orodja, ko motor deluje ali je rezalna enota v gibanju, da se izognete resnim poškodbam.

UPORABA I SIGURNOST

- Ne mijenjajte kalibraciju regulatora brzine okretanja motora.
- Nemojte stavljati ruke ili stopala blizu ili ispod rotirajućih ili pokretnih dijelova.
- Nemojte nikad podizati stroj dok je motor u funkciji.
- Prije gašenja motora, smanjite mu brzinu.

⚠ PAŽNJA: Stroj nemojte ostavljati bez nadzora dok motor radi. Zaustavite motor kad god se udaljujete od stroja, prije nadolijevanja goriva i prije bilo kakvog održavanja ili čišćenja.

- Zaustavite stroj ako radni priključak udari u strano tijelo. Pregledajte i popravite moguće oštećene dijelove.
- Budite naročito oprezni kad nosite zaštitne slušalice, jer vam one mogu ograničiti zamjećivanje zvukova koji signaliziraju opasnosti (poziva, sirena, alarma, itd.).
- Preporučujemo da obrađujete prelazeći više puta: na taj način ćete postići dobro obrađen teren, bez preopterećivanja stroja.
- Za optimalno obavljanje posla uvijek radite s motorom u punom radnom režimu i uz kretanje stroja smanjenom brzinom. Posao se nikada neće obaviti dobro ako je brzina kretanja prevelika.

⚠ PAŽNJA: Nemojte se naginjati preko zaštite rezne opreme. Kamenje, komadići, itd. mogu vas pogoditi u oči i prouzročiti sljepilo ili teške ozljede. Nemojte nikome dozvoliti da kontrolira stroj dok ga vozite, a motor je u pokretu. Ako se netko približi, odmah zaustavite jedinicu.

⚠ PAŽNJA: Ponekad se može dogoditi da grane ili šipražje ostanu blokirani između zaštite i rezne opreme. Prije čišćenja obavezno zaustavite motor.

⚠ PAŽNJA: Ne pokušavajte ukloniti materijal s priključka dok motor radi li dok je rezni aparat u pokretu kako biste izbjegli nastanak teških ozljeda.

ИЗПОЛЗВАНЕ И БЕЗОПАСНОСТ

- Не променяйте настройката на регулатора на скоростта на въртене на двигателя.
- Не поставяйте ръцете или краката си близо до или под въртящи се или движещи се части.
- Никога не повдигайте машина, когато двигателят работи.
- Намалете оборотите на двигателя, преди да го изключите.

⚠ ВНИМАНИЕ: Не оставяйте машината без надзор с работещ двигател. Спирайте двигателя винаги, когато напускате машината, преди зареждане с гориво и преди всякаква поддръжка или почистване.

- Спрете машината, ако работният инструмент удари чуждо тяло. Проверете и поправете всички повредени части.
- Въдете особено внимателни, ако носите защитни слушалки, тъй като те могат да ограничат възможността да чувате шумове, които сигнализират за опасности (телефонни обаждания, сирени, аларми и др.).
- Препоръчително е работата да се извърши на няколко минавания, по този начин ще получите фино обработена основа, без да претоварвате машината.
- За оптимална работа винаги работете с двигателя на пълна скорост и машината се движи напред на намалена предавка. Никога няма да постигнете добра работа, ако скоростта на придвижване е твърде висока.

⚠ ВНИМАНИЕ: Не се облягайте върху предпазителя на режещото устройство. Камъни, фрагменти и други могат да засегнат очите и да причинят слепота или сериозни наранявания. Не позволявайте на никого да проверява автомобила, докато се движите с работещ двигател. Ако се приближи човек, незабавно спрете уреда.

⚠ ВНИМАНИЕ: Понякога може да се получи така, че някои клони или някои плевели да останат блокирани между предпазителя и режещото устройство. Винаги спирайте двигателя преди почистване.

⚠ ВНИМАНИЕ: Не се опитвайте да отстранявате материал от инструмента, докато двигателят работи или режещото устройство се движи, за да избегнете сериозни наранявания.

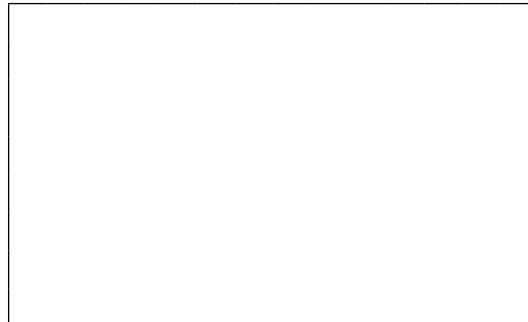
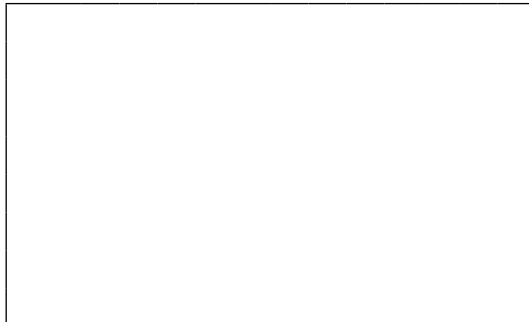
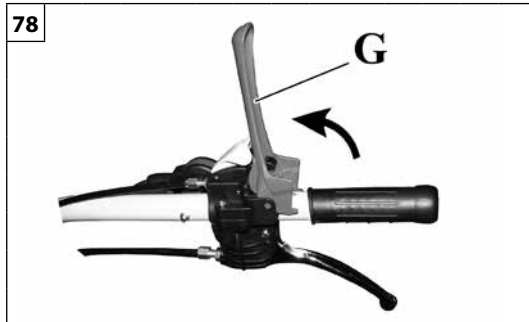

Magyar

Slovenščina

Hrvatski

BIZTONSÁGI BERENDEZÉSEK

- ⚠ **FIGYELEM** - A biztonsági készülékeket semmilyen módon ne módosítsa.
- ⚠ **FIGYELEM** - Ne használja a gépet, ha a biztonsági berendezések nem tökéletesen működőképesek.

A gépkezelő számára a maximálisan biztonságos munkavégzés garantálásához a gépen az alábbi balesetmegelőző felszerelések találhatóak:

Kihajtótengely kiiktatás (77. ábra)

Mechanikus eszköz, amely megakadályozza, hogy a hátramenet és a kihajtótengely egyszerre be legyen iktatva (csak a hátsó felszereléses változatnál).

Gépkezelő jelenlét kar (G, 78. ábra)

Vészleállító készülék, amely a kormány elengedésekor leállítja a vágószerszámot és a gép mozgását.

VARNOSTNE NAPRAVE

- ⚠ **POZOR** - Na noben način ne posegajte v varnostne naprave.
- ⚠ **POZOR** - Ne uporabljajte stroja, če varnostne naprave ne delujejo brezhibno.

Za zagotovitev največje varnosti operaterja pri delu je stroj opremljen z naslednjimi napravami za preprečevanje nesreč:

Izključitev priključne gredi (slika 77)

Mehanska naprava, ki ne dovoljuje istočasnega vklopa vzvratne prestave in odjema moči (samo različica z orodji zadaj).

Ročica prisotnosti operaterja (G, slika 78)

Naprava za ustavitev v sili, ki ustavi gibanje rezalnega orodja in premikanje stroja, če se popusti ročaj krmila.

SIGURNOSNI UREĐAJI

- ⚠ **PAŽNJA** - Ni na koji način nemojte neovlašteno prepravljati sigurnosne uređaje.
- ⚠ **PAŽNJA** - Nemojte koristiti stroj ako sigurnosni uređaji nisu savršeno učinkoviti.

Kako bi se rukovatelju osigurala maksimalna sigurnost tijekom rada, stroj raspolaže sljedećim sigurnosnim uređajima:

Isključivanje priključnog vratila (sl. 77)

Mehanički uređaj koji ne dozvoljava da se istovremeno uključe brzine za vožnju unatrag i priključno vratilo (samo u verziji sa stražnjim priključcima).

Ročica prisutnosti rukovatelj (G, sl.78)

Uređaj za slučaj nužde koji zaustavlja kretanje reznog alata i kretanje stroja svaki put kada se prestanu stezati rukohvati za vožnju.

--	--	--	--

Български		
ПРЕДПАЗНИ УСТРОЙСТВА		
<p>⚠ ВНИМАНИЕ - Не подправяйте предпазните устройства по никакъв начин.</p> <p>⚠ ПРЕДУПРЕЖДЕНИЕ - Не използвайте машината, ако предпазните устройства не са в пълна изправност.</p> <p>За да се осигури максимална безопасност при работа на оператора, машината е оборудвана със следните устройства за предотвратяване на злополуки:</p> <p>Изключване на WOM (фиг.77) Механично устройство, което не позволява едновременно задействане на заден ход и WOM (само за версия със задно приспособление).</p> <p>Лост за присъствие на оператора (G, фиг.78) Аварийно устройство, което спира движението на режещия инструмент и движението на машината, ако ръкохватката на кормилото се освободи.</p>		

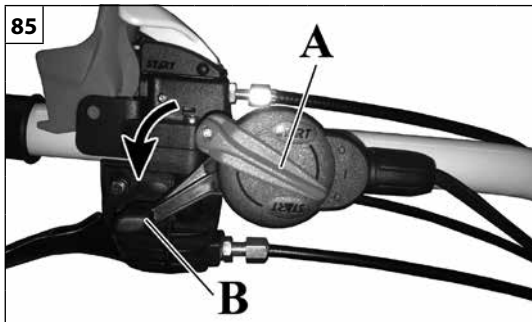

85

Magyar

Slovenščina

Hrvatski

A MOTOR LEÁLLÍTÁSA

OLVASSA EL FIGYELMESEN A MOTOR ÚTMUTATÓJÁT IS.

A MOTOR LEÁLLÍTÁSA

A motor leállítása:

1. Állítsa a gyorsítókart (B, 85. ábra) alapjáratú helyzetbe.
2. Állítsa a kapcsolót (A, 85. ábra) «0» helyzetbe.

▲ FIGYELEM – Kikapcsolt motornál úgy parkolja le a gépet, hogy biztosított legyen a stabilitása, kapcsoljon egy fokozatot (az első fokozatot emelkedőn, vagy a hátramenetet lejtőn), és alkalmazzon szükség szerint ékeket a kerekeknél.

Abban az esetben, ha a kapcsoló «O» állása nem működik, állítsa az indítókart CLOSE helyzetbe a motor leállításához.

Előzetes ellenőrzés

▲ A VÁGÓBERENDEZÉS SOHA NEM MOZOGHAT, AMIKOR A KIHAJTÓTENGELY KI VAN IKTATVA. Ellenkező esetben forduljon egy hivatalos vevőszolgálathoz, hogy ellenőrizték a gépet, és oldják meg a problémát.

ZAUSTAVITEV MOTORJA

POZORNO PREBERITE TUDI PRIROČNIK ZA MOTOR.

ZAUSTAVITEV MOTORJA

Za zaustavitev motorja:

1. Premaknite ročico za plin (B, slika 85) v minimalni položaj.
2. Premaknite stikalo (A, slika 85) v položaj "0".

▲ POZOR – Ko je motor ugasnjen, parkirajte stroj tako, da je zagotovljena njegova stabilnost, vklopite prestavo (prva prestava navzgor ali vzvratno navzdol) in po možnosti namestite zagozde pod kolesa.

V primeru, da položaj stikala «O» ne deluje, premaknite ročico za plin v položaj ZAPRTO, da zaustavite motor.

Predhodno preverjanje

▲ REZALNO ORODJE SE NE SME PREMİKATI, KO JE ODJEM MOČI IZKLOPLJEN. Če ni tako, se obrnite na pooblašeni servisni center, da težavo odpravite.

ZAUSTAVLJANJE MOTORA

PAŽLJIVO PROČITAJTE I PRIRUČNIK ZA MOTOR.

ZAUSTAVLJANJE MOTORA

Za zaustavljanje motora:

1. Stavite na minimum polugu gasa (B, sl. 85).
2. Pomaknite prekidač (A, sl.85) u položaj «0».

▲ PAŽNJA – Dok je motor isključen, stroj parkirajte na takav način da se zajamči njegova stabilnost, uključivši jednu brzinu (prva na uzbrdici ili brzina za vožnju unatrag na nizbrdici), a eventualno upotrijebite i klinove za blokiranje kotača.

U slučaju da položaj «O» prekidača ne radi, ručicu čoka stavite u položaj CLOSE (ZATVORENO) kako biste zaustavili motor.

Predradnje

▲ REZNI APARAT NIKADA SE NE SMIJE KRETATI KADA JE PRIKLJUČNO VRATILO ISKLJUČENO. U suprotnom, obratite se ovlaštenom servisnom centru radi kontrole i rješavanja problema.

--	--	--	--

Български		
СПИРАНЕ НА ДВИГАТЕЛЯ		
<p>ПРОЧЕТЕТЕ ВНИМАТЕЛНО СЪЩО И РЪКОВОДСТВОТО ЗА ЕКСПЛОАТАЦИЯ НА ДВИГАТЕЛЯ.</p> <p>СПИРАНЕ НА ДВИГАТЕЛЯ За да спрете двигателя:</p> <ol style="list-style-type: none"> 1. Преместете лоста на газта (В, фиг.85) в минимално положение. 2. Поставете превключвателя (А, фиг. 85) в положение „0“. <p>⚠ ПРЕДУПРЕЖДЕНИЕ - Когато двигателят е изключен, паркирайте машината по такъв начин, че да се гарантира неговата стабилност, като включите предавка (първа предавка нагоре по хълма или задна предавка надолу по хълма) и ако е необходимо - клинове за колелата.</p> <p>Ако превключвателят в положение „0“ не работи, преместете лоста на стартера в положение „ЗАТВОРЕН“, за да спрете двигателя.</p> <p>Предварителна проверка</p> <p>⚠ РЕЖЕЩОТО УСТРОЙСТВО НИКОГА НЕ ТРЯБВА ДА СЕ ДВИЖИ, КОГАТО ВОМ Е ИЗКЛЮЧЕН. В противен случай се свържете с оторизиран сервизен център, за да провери и разреши проблема.</p>		

SZÁLLÍTÁS

PREVOZ

PRIJEVOZ

Áthelyezés

⚠ FIGYELEM – A gép egyik munkaterületről másikra történő áthelyezésekor mindig iktassa ki a kihajtótengelyt. Különösen figyeljen oda a merev tárgyakra és építményekre (járda, lépcsőfok stb.), amelyek nekiütődhetnek a szerszámoknak, és azokat károsíthatják.

Amikor a gépre föl van szerelve a vágórúd, helyezze fel a penge védőburkolatát. A gép sebessége mindig meg kell, hogy feleljen a környezet állapotának.

⚠ FIGYELEM – A gép nem haladhat közúton. Ne vontassa a gépet. A gép szállításához megfelelően előkészített és megfelelő teljesítményű és méretű járművet kell használni. Ha a gépet járművön szállítja, ellenőrizze, hogy szíjakkal megfelelő módon és erősen rögzítve legyen. A gépet vízszintesen, üres tartállyal kell szállítani, ezenfelül ellenőrizni kell, hogy az ilyen gépekre vonatkozó érvényes előírások be legyenek tartva. A gép járműre helyezéséhez válasszon mindig sík területet, ami a forgalomtól távol van, és a potenciálisan veszélyes tárgyaktól mentes. Ellenőrizze, hogy a jármű ne tudjon mozogni. Mindig tanúsított, a jármű plató magasságánál 4-szer hosszabb, megfelelő szélességű, csúszásmentes felületű, szilárd rakodórampát használjon, ami elbírja a gép súlyát, és szilárdan rögzítve van. A gépet egy raklapra is lehet rögzíteni, és így egy emelő targoncával felrakni. **Ilyen esetben a targoncát felhatalmazott gépkezelő kell, hogy irányítsa.**

⚠ FIGYELEM: NEM SZABAD a gépet szíjakkal, láncokkal vagy kampókkal emelni. A gépen nincsenek beakasztási pontok.

Premikanje

⚠ POZOR – Ko premikate stroj z enega delovnega območja na drugega, vedno izklopite odjem moči. Posebej bodite pozorni na toge predmete ali artefakte (pločniki, stopnice itd.), ki bi jih orodje lahko zadele in bi se poškodovalo.

Ko je stroj opremljen z rezalno letvijo, namestite zaščito rezila. Hitrost stroja mora biti vedno prilagojena stanju okolja.

⚠ POZOR – Stroja ni dovoljeno voziti po javnih cestah. Stroja ne vlecite. Za transport stroja je treba uporabiti vozilo ustrezne moči in velikosti, ki je ustrezno pripravljeno. Kadar prevažate stroj v vozilu, poskrbite, da bo pravilno in dobro pritrjen na vozilo z jermeni. Stroj prevažajte v vodoravnem položaju, s praznim rezervoarjem za gorivo, pri tem pa pazite na to, da ne kršite veljavnih predpisov za prevoz tovrstnih strojev. Pri nalaganju stroja na vozilo vedno izberite ravno območje stran od prometa in brez potencialno nevarnih predmetov. Prepričajte se, da se vozilo ne more premikati. Vedno uporabljajte certificirane nakladalne klančine, dolžine 4-kratne višine nakladalne površine od tal, ustrezne širine, s protizdrsno površino, trdne, da prenesejo težo stroja, in varno pritrjene. Stroj lahko pritrдите tudi na paleto in naložite z viličarjem. **V tem primeru mora viličar upravljati pooblaščen upravljavec.**

⚠ POZOR: Stroja se NE SME dvigovati s trakovi, verigami ali kavli. Na stroju ni točk za sidranje.

Premještanje

⚠ PAŽNJA – Tijekom premještanja stroj iz jedne radne zone u drugu, uvijek isključite priključno vratilo. Osobitu pažnju posvetite tvrdim ili izgrađenim objektima (pločnici, rubnjaci, itd...) u koje bi alatke mogle udariti i oštetiti se.

Kada je stroj opremljen polužnom kosilicom, montirajte zaštitu oštrice. Brzina stroja uvijek mora odgovarati stanju okolnog prostora.

⚠ PAŽNJA – Stroj se ne može kretati po javnoj cesti. Ne teglite stroj. Za prijevoz stroja treba koristiti vozilo primjerene snage i dimenzija te prethodno pripremljeno na odgovarajući način. Prilikom prijevoza stroja na vozilu, uvjerite se da je on remenjem pravilno i čvrsto pričvršćen za vozilo. Stroj treba prevoziti u vodoravnem položaju, s praznim spremnikom i uz osiguranje da neće doći do povrede važećih propisa za prijevoz takvih strojeva. Za tovarenje stroja na vozilo uvijek odaberite ravnu površinu, daleko od prometa i bez moguće opasnih predmeta. Uvjerite se da se vozilo ne može pomicati. Koristite uvijek certificirane utovarne rampe, 4 puta duže od visine poda vozila, prikladne širine, neklizajuće površine, solidne da mogu podnijeti težinu stroja i čvrsto pričvršćene. Stroj možete učvrstiti i na paletu te utovariti pomoću viličara. **U tom slučaju, viličarom mora upravljati ovlaštenu rukovatelj.**

⚠ PAŽNJA: Stroj se NE SMIJE podizati remenjem, lancima ili kukama. Stroj nema točke sidrenja.

ТРАНСПОРТИРАНЕ

Преместване

 **ВНИМАНИЕ** - Когато премествате машината от една работна зона в друга, винаги изключвайте ВОМ. Обърнете особено внимание на твърди предмети или артефакти (тротоари, стъпала и т.н.), които могат да ударят инструментите и да ги повредят. Когато машината е оборудвана с режеща шина, поставете предпазителя на острието. Скоростта на машината трябва винаги да се адаптира към състоянието на околната среда.

 **ПРЕДУПРЕЖДЕНИЕ** - Машината не може да се управлява по обществени пътища. Не теглете машината. За транспортирането на машината трябва да се използва подходящо оборудвано превозно средство с подходяща мощност и размери. При транспортиране на машината с моторно превозно средство се уверете дали машината е фиксирана правилно и здраво на превозното средство посредством ремъци. Машината се транспортира в хоризонтално положение с празен резервоар; освен това трябва да се гарантира, че не се нарушават местните правила за транспортиране на такива машини. Когато товарите автомобила на превозно средство, винаги избирайте равно място, далеч от движението и без потенциално опасни предмети. Уверете се, че превозното средство не може да се движи. Винаги използвайте сертифицирани товарни рампи, с дължина 4 пъти височината на пода на превозното средство, с подходяща ширина, с противоположна повърхност, солидна, за да издържи теглото на машината и надеждно закрепена. Машината може да бъде закрепена на палет и да бъде натоварена с мотокар. **В този случай мотокарът трябва да се управлява от оторизиран оператор.**

 **ВНИМАНИЕ:** Машината **НЕ ТРЯБВА** да се повдига с помощта на колани, вериги или куки. Машината няма точки за закрепване.

KARBANTARTÁS**A GÁZKIBOCSÁTÁSOK MEGFELELŐSÉGE**

Ezt a motort, a károsanyag-kibocsátási ellenőrző rendszert is beleértve, a felhasználói használati utasításnak megfelelően kell kezelni, használni és karbantartásnak alávetni, hogy a károsanyag-kibocsátási értékek belül maradjanak a nem közúti gépekre érvényes törvényi követelményeknek.

Nem megengedhető semmilyen szándékos módosítás, illetve a motor károsanyag-kibocsátási rendszerének nem megfelelő használata.

A motor vagy a gép hibás működése, használata vagy karbantartása a károsanyag-kibocsátási ellenőrző rendszer lehetséges működési zavaraihoz vezethet, egészen addig, amikor már nem tudja betartani az érvényes törvényi követelményeket; ez az eset azonnali cselekvést igényel a rendszer hibás működésének kijavítása és az érvényes követelmények visszaállítása érdekében.

Íme néhány példa a hibás működésre, használatra vagy karbantartásra, a teljesség igénye nélkül:

- Az üzemanyag adagoló berendezés túlterhelése vagy törése;
- Olyan üzemanyag és / vagy motorolaj használata, ami nem felel meg az INDÍTÁS / ÜZEMANYAG fejezetben leírt jellemzőknek;
- Nem eredeti alkatrészek, például gyújtógyertya stb. használata;
- A kipufogórendszer hiányos vagy nem megfelelő karbantartása, ide értve a kipufogódob, a gyertya, a légszűrő stb. hibás karbantartási intervallumait is.

⚠ FIGYELEM - a motoron végzett módosítás az EU károsanyag-kibocsátási tanúsítvány érvénytelenítéséhez vezet.

VZDRŽEVANJE**SKLADNOST EMISIJ IZPUŠNIH PLINOV**

Ta motor, vključno s sistemom nadzora emisij, se mora upravljati, uporabljati in vzdrževati v skladu z navodili, ki so navedena v uporabniškem priročniku, da se na ta način ohranja emisije v okviru zakonsko dopustnih, ki se jih uporablja za izvencestna vozila.

V sistem za nadzor emisij motorja se ne sme namerno posegati ali ga nepravilno uporabljati.

Napačno delovanje, uporaba ali vzdrževanje motorja ali vozila lahko povzroči morebitne okvare sistema za nadzor emisij do točke, ko niso več izpolnjene zakonske zahteve; v tem primeru je treba sprejeti ukrepe za takojšnjo odpravo napak v sistemu in vzpostavitev veljavnih zahtev.

Primeri napačnega delovanja, uporabe ali vzdrževanja, ki niso izčrpani, so:

- Prisila ali poškodovanje naprav za odmerjanje goriva;
- Uporaba goriva in/ali motornega olja, ki ni skladno s karakteristikami, navedenimi v poglavju ZAGON / GORIVO;
- Uporaba neoriginalnih nadomestnih delov, kot so svečke itd.;
- Odsotnost ali neustreznost vzdrževanja izpušnega sistema, vključno z nepravilnimi vzdrževalnimi intervali glušnika, svečke, filtra zraka itd.

⚠ POZOR: spreminjanje tega motorja pomeni razveljavitev certifikata EU o emisijah.

ODRŽAVANJE**USKLAĐENOST PLINOVITIH EMISIJA**

Ovim motorom – uključujući sustav za kontrolu emisija – treba upravljati, koristiti se njime i podvrgavati ga održavanju u skladu s uputama koje se daju u korisničkom priručniku kako bi se radna svojstva po pitanju emisija održala u okviru zakonskih zahtjeva primjenjivih na necestovne pokretne strojeve.

Ne smije doći ni do kakvog namjernog neovlaštenog diranja ili neprikladne uporabe sustava za kontrolu emisija motora.

Pogrešan rad, uporaba ili održavanje motora ili stroja mogli bi dovesti do mogućih nepravilnosti u radu sustava za kontrolu emisija sve do točke u kojoj se primjenjivi zakonski zahtjevi ne poštuju; u tom slučaju potrebno je poduzeti neposrednu mjeru za ispravljanje nepravilnosti u radu sustava te ponovno uspostaviti udovoljavanje primjenjivim zahtjevima.

Primjeri – koji nisu iscrpni – pogrešnog rada, uporabe ili održavanja su:

- prisilno otvaranje ili razbijanje uređaja za doziranje goriva;
- uporaba goriva i/ili motornog ulja koja ne odgovaraju karakteristikama navedenim u poglavju POKRETANJE/ GORIVO;
- uporaba neoriginalnih rezervnih dijelova, na primjer svjećica itd.;
- neodržavanje ili neodgovarajuće održavanje ispušnog sustava, uključujući pogrešne vremenske intervale održavanja za ispušni lonac, svjećicu, filter zraka itd.

⚠ PAŽNJA: neovlašteno prepravljanje ovog motora poništava valjanost certifikata EU o emisijama.

ПОДДРЪЖКА**СЪОТВЕТСТВИЕ НА ГАЗОВИТЕ ЕМИСИИ**

Този двигател, включително и системата за контрол на емисии, трябва да се управлява, използва и подлага на поддръжка в съответствие с инструкциите в ръководството на потребителя, за да се поддържат емисиите в границите на законовите изисквания, приложими за извънпътна подвижна техника.

Не трябва да се прави никакво умишлено подправяне или неподходящо използване на системата за контрол на емисиите на двигателя.

Неправилното функциониране, използване или поддръжка на двигателя или машината може да доведе до евентуални неизправности на системата за контрол на емисиите, така че приложимите закони изисквания не могат да бъдат спазени; в такъв случай трябва да се предприеме незабавно действие за отстраняване на неизправностите на системата и да се възстановят приложимите изисквания.

Неизчерпателни примери за неправилно функциониране използване или поддръжка:

- Форсиране или повреждане на устройствата за дозиране на горивото;
- Използване на гориво и / или моторно масло, които не отговарят на характеристиките, посочени в глава ЗАДЕЙСТВАНЕ/ГОРИВО;
- Използване на неоригинални резервни части, например свещи и т.н.;
- Извършване на поддръжка или извършване на неподходяща поддръжка на системата за отработени газове, включително неподходящи интервали за извършване на поддръжка на гърнето на ауспуха, свещта, въздушния филтър и т.н.

 **ВНИМАНИЕ - модифицирането на този двигател прави невалидно ЕС сертифицирането относно емисиите.**

KARBANTARTÁS

OLVASSA EL FIGYELMESEN A MOTOR ÚTMUTATÓJÁT IS.

Karbantartási óvintézkedések

⚠ Ha karbantartási műveletet végez a gépen, kapcsolja ki a motort, és vegye le a gyertyasapkát. Mindig viseljen balesetvédelmi cipőt és kesztyűt.

⚠ FIGYELEM: Soha ne használjon sérült, helytelenül javított vagy nem teljesen és biztonságosan összeszerelt motoros kultivatort.

- Bizonyosodjon meg arról, hogy a vágóberendezés leálljon, amikor a kihajtótengely ki van iktatva.

⚠ FIGYELEM: A motoros kultivatoron a jelen kézikönyvben leírtaktól eltérő minden beavatkozást illetékes szakember kell, hogy elvégezzen.

- Soha semmilyen módon ne módosítsa a motoros kultivatort.

⚠ FIGYELEM: Csak tanúsított tartozékokat és alkatrészeket használjon.

- Ha a motor működik, soha ne nyúljon hozzá a vágóberendezéshez, és ne végezzen karbantartási műveletet a motoros kultivatoron.

- Ha a motoros kultivátor már nem használható, megfelelően gondoskodjon a hulladékkezelésről a környezet szennyezése nélkül, adja át a helyi viszonteladónak, aki gondoskodni fog a szabályos elhelyezéséről.

- A sérült vagy törött biztonsági eszközöket azonnal cserélje ki. A kopott vagy sérült pengéket mindig készletenként cserélje.

⚠ FIGYELEM: A kipufogódob és a motor többi része (például a hengerbordák, a gyertya) működés közben fölmelegednek, és a motor leállítása után még egy ideig meleg maradnak. Az égési sérülés kockázatának csökkentése érdekében ne nyúljon hozzá a kipufogódobhoz és a motor többi részéhez, amíg azok meleg.

- Figyeljen oda a gép forró részeire, mint a motor és a meghajtótengely részei.

- Az összes anyacsavar, anyás csavar és csavar mindig legyen szorosan meghúzva a gép biztonságos működésének garantálásához.

- Soha ne használjon vízsugarat vagy oldószert a szennyeződés eltávolításához.

- Tárolja a gépet száraz helyen, üres üzemanyagtartállyal és gyermekektől távol.

- Ha a gépet karbantartás miatt fölemeli vagy oldalra fordítja lefekteti, figyeljen nagyon oda a gép stabilitására

⚠ FIGYELEM: kerülje a véletlen borulásokat.

VZDRŽEVANJE

POZORNO PREBERITE TUDI PRIROČNIK ZA MOTOR.

Previdnostni ukrepi pri vzdrževanju

⚠ Pri vzdrževalnih posegih na stroju ugasnite motor in snemite priključek svečke. Vedno uporabljajte varnostne čevlje in rokavice.

⚠ POZOR: motokultivatorja nikoli ne uporabljajte, če je poškodovan, neustrezno popravljen ali sestavljen tako, da ni povsem popoln in varen.

- Prepričajte se, da se rezalna enota ustavi, ko je ročica odjema moči izklopljena.

⚠ POZOR: vse posege na motokultivatorju, ki niso navedeni v tem priročniku za uporabo in vzdrževanje, mora izvesti le primerno usposobljeno tehnično osebje.

- Motokultivatorja nikdar in na noben način ne spreminjajte.

⚠ POZOR: uporabljajte le odobreno dodatno opremo in nadomestne dele.

- Nikoli se ne dotikajte rezalne enote in na motokultivatorju ne poskušajte izvajati vzdrževanja, medtem ko motor deluje.

- Če motokultivator ni več uporaben, ga zavržite na ustrezen način, brez onesnaževanja okolja, tako da ga dostavite lokalnemu prodajalcu, ki bo poskrbel za pravilno odstranitev.

- Takoj zamenjajte poškodovane ali obrabljene varnostne naprave. Obrabljena ali poškodovana rezila zamenjajte samo v kompletu.

⚠ POZOR: glušnik in drugi deli motorja (npr. rebra cilindra, vžigalna svečka) se med delovanjem segrejejo in ostanejo vroči še nekaj časa po tem, ko se motor ustavi. Da zmanjšate nevarnost opeklin, se glušnika in drugih delov ne dotikajte, ko so vroči.

- Bodite pozorni na segrete dele stroja, na primer na dele motorja in gredi prenosa.

- Preverjajte, da so vse matice in vijaki dobro priviti, s čimer boste zagotovili varno delovanje vašega stroja.

- Nečistoč nikdar ne odstranjujte s curkom vode ali z razredčili.

- Stroj hranite na suhem mestu, s praznim rezervoarjem in izven dosega otrok.

- Če je stroj zaradi vzdrževanja dvignjen ali postavljen na bok, bodite zelo pozorni na njegovo stabilnost

⚠ POZOR: izogibajte se neizogibnemu prevračanju.

ODRŽAVANJE

PAŽLJIVO PROČITAJTE I PRIRUČNIK ZA MOTOR.

Mjere opreza kod održavanja

⚠ Ako intervenirate na stroju radi održavanja, ugasite motor i odvojite kapicu svećice. Uvijek nosite zaštitnu obuću i rukavice.

⚠ PAŽNJA: nemojte nikad koristiti motokultivator koji je oštećen, popravljen na neprikladan način ili sklopljen na način koji nije potpun i siguran.

- Uvjerite se da se rezni aparat zaustavlja prilikom isključivanja priključnog vratila.

⚠ PAŽNJA: sve intervencije na motokultivatoru različite od onih koje su navedene u ovom priručniku za uporabu i održavanje treba izvršiti stručno tehničko osoblje.

- Nemojte vršiti nikakve preinake na svojem motokultivatoru.

⚠ PAŽNJA: koristite samo homologiranu dodatnu opremu i dopunske dijelove.

- Nemojte nikada dirati rezni aparat ili obavljati bilo kakve radnje na motokultivatoru dok je motor u funkciji.

- Ako motokultivator više nije upotrebljiv, rashodujte ga bez nanošenja štete okolišu i to tako da ga predate vašem lokalnom prodavaču koji će se pobrinuti za ispravno odlaganje.

- Oštećene ili slomljene sigurnosne uređaje odmah zamijenite. Kod zamjene istrošenih ili oštećenih noževa, zamijenite čitavu partiju.

⚠ PAŽNJA: ispušni prigušivač i drugi dijelovi motora (na primjer: rebra cilindra, svjećica) se tijekom rada zagriju i ostaju vrući određeno vrijeme nakon zaustavljanja motora. Radi smanjenja opasnosti od opekotina, nemojte dirati ispušni prigušivač i druge dijelove dok su još vrući.

- Pazite na vruće dijelove stroja, kao što su dijelovi motora i pogonska osovina.

- Pazite da su sve matice, zavrtnji i vijci zategnuti, jer to jamči siguran rad stroja.

- Nemojte nikad koristiti mlaz vode ni otapala za skidanje prljavštine.

- Stroj čuvajte na suhom mjestu, s praznim spremnikom i izvan dohvata djece.

- Ako se zbog održavanja stroj diže ili polaže na bok, apsolutnu pozornost posvetite njegovoj stabilnosti

⚠ PAŽNJA: izbjegavajte slučajna prevrtanja.

ПОДДРЪЖКА

ПРОЧЕТЕТЕ ВНИМАТЕЛНО СЪЩО И РЪКОВОДСТВОТО ЗА ЕКСПЛОАТАЦИЯ НА ДВИГАТЕЛЯ.

Предпазни мерки за поддръжка

⚠ Ако работите по машината за поддръжка, изключете двигателя и свалете капачката на свещта. Винаги използвайте предпазни обувки и ръкавици.

⚠ ВНИМАНИЕ: Никога не използвайте повреден, недобре ремонтиран или неправилно сглобен мотокултиватор.

- Уверете се, че режещото устройство спира, когато лостът на BOM се изключи.

⚠ ВНИМАНИЕ: всички интервенции по мотокултиватора, различни от посочените в това ръководство за употреба и поддръжка, трябва да се извършват от компетентен технически персонал.

- Никога не модифицирайте мотокултиватора по никакъв начин.

⚠ ВНИМАНИЕ: Използвайте само одобрени принадлежности и резервни части.

- Никога не докосвайте режещия апарат и не се опитвайте да извършвате дейности по поддръжката на мотокултиватора, докато двигателят работи.

- Ако мотокултиваторът вече не е годен за употреба, го изхвърлете по подходящ начин, без да замърсявате околната среда, като го предадете на местния търговец, който ще се погрижи за правилното му изхвърляне.

- Сменяйте незабавно повредените или счупени предпазни устройства. Сменяйте износените или повредени ножове за пълни партиди.

⚠ ВНИМАНИЕ: Шумозаглушителят и други части на двигателя (напр. ребрата на цилиндъра, запалителната свещ) се нагряват по време на работа и продължават да бъдат горещи известно време след спирането на двигателя. За да намалите риска от изгаряния, не докосвайте шумозаглушителя и другите части, когато са горещи.

- Обърнете внимание на горещите части на машината, като например частите на двигателя и задвижващия вал.

- Поддържайте всички гайки, болтове и винтове здраво затегнати, за да осигурите безопасна работа на машината.

- Никога не използвайте водни струи или разтворители за отстраняване на замърсявания.

- Съхранявайте машината на сухо, недостъпно за деца място, с празен резервоар.

- Ако машината се повдига или поставя настрани за целите на поддръжката, обърнете специално внимание на нейната стабилност.

⚠ ВНИМАНИЕ: Избягвайте случайно преобръщане.

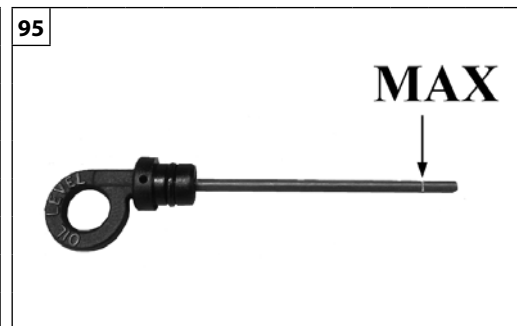
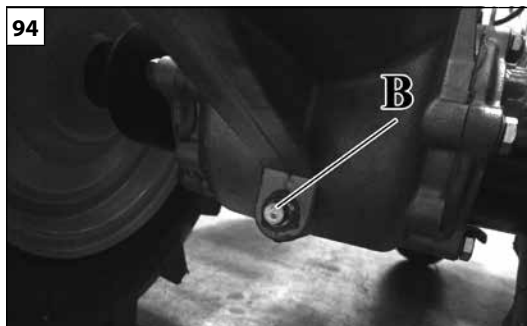
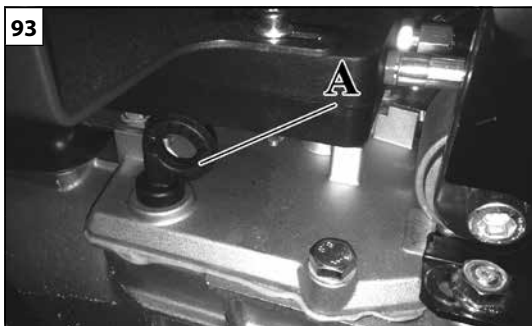

Magyar Slovenščina Hrvatski

KARBANTARTÁS

OLVASSA EL FIGYELMESEN A MOTOR ÚTMUTATÓJÁT IS.

A KARBURÁTOR BEÁLLÍTÁSA (benzinmotor)

⚠ FIGYELEM: Ne módosítsa a karburátort. Az a kipufogógázokban a káros anyagok törvény által tiltott megnövekedéséhez vezethet.

INDÍTÓRENDSZER

⚠ FIGYELEM: Az elliptikus rugó meg van feszítve, és kiugorva súlyos sérülést okozhat. Soha ne próbálja levenni vagy átalakítani.

OLAJCSERE
MEGJEGYZÉS: A fáradt motorolajat a környezetvédelmi előírásoknak megfelelően kell megsemmisíteni. A fáradt olajat lezárt tartályban át kell adni egy hivatalos szerviznek. Ne dobja a szemétkébe, és ne öntse ki a talajra vagy a lefolyóba.

VÁLTÓMŰOLAJ
 Minden váltómű- és meghajtórészegység olajfürdőben van. A gép minden használata előtt ellenőrizni kell az olajsztintet (95. ábra) az A sapkán keresztül (93. ábra). Szükség szerint töltsön rá.
Olajcsere: 200 munkaóránként le kell cserélni a váltómű olaját:
 • Ellenőrizze, hogy a gép helyzete vízszintes legyen
 • Csavarja le a B sapkát (94. ábra).
 • Hagyja kiürülni a váltómű olaj egységét úgy, hogy a teljes olajmennyiség távozzon.
 • Helyezze vissza a B sapkát (94. ábra)
 • Az A sapkán (93. ábra) keresztül töltsön föl a váltóművet SAE 80W-90 olajjal (2 literes ház úrtartalom) a megfelelő szintig (95. ábra).

VZDRŽEVANJE

POZORNO PREBERITE TUDI PRIROČNIK ZA MOTOR.

REGULIRANJE UPLINJAČA (bencinski motorji)

⚠ POZOR: Ne spreminjajte uplinjača. To lahko povzroči kršitve zakonov o emisijah izpušnih plinov.

SISTEM ZAGONA

⚠ POZOR: vijačna vzmet je napeta in bi lahko izskočila ter povzročila resne telesne poškodbe. Nikdar je ne poskusite demontirati ali spreminjati.

MENJAVA OLJA
OPOMBA: izrabljeno motorno olje zavržite v skladu z okoljskimi predpisi. Izrabljeno olje obvezno oddajte pooblaščenim delavnicam v zaprti posodi. Ne odvrzite ga v smeti, ne zlijte na tla ali v umivalnik.

OLJE V MENJALNIKU
 Vsi elementi menjalnika in prenosa so v oljni kopeli. Pred vsako uporabo stroja preverite nivo olja (slika 95) skozi pokrovček A (slika 93). Dolijte, če je potrebno.
Menjava olja: Vsakih 200 ur delovanja je potrebno zamenjati olje v menjalniku:
 • Preverite, da je stroj v vodoravnem položaju
 • Odvijte pokrovček B (slika 94).
 • Pustite, da olje izteka iz menjalnika, dokler ga popolnoma ne izprazni.
 • Namestite pokrovček B (slika 94)
 • Napolnite menjalnik skozi pokrovček A (slika 93) z oljem 80W-90 (prostornina okrova 2 litra) do nivoja (slika 95).

ODRŽAVANJE

PAŽLIVO PROČITAJTE I PRIRUČNIK ZA MOTOR.

PODEŠAVANJE RASPLINJAČA (benzinski motor)

⚠ PAŽNJA: nemojte preinačivati rasplinjač. To može dovesti do kršenja zakona o emisijama ispušnih plinova.

SUSTAV ZA POKRETANJE

⚠ PAŽNJA: spiralna opruga je napeta - mogla bi se izvući i prouzročiti teške osobne ozljede. Nemojte je nikad pokušavati demontirati ni preinačivati.

MIJENJANJE ULJA
NAPOMENA: otpadno motorno ulje uklonite sukladno odredbama o poštivanju okoliša. Otpadno ulje obavezno treba predati ovlaštenoj radionici, u zatvorenoj posudi. Nemojte ga bacati u smeće, niti proljevati po terenu ili u umivaonik.

ULJE U MJENJAČKOM SKLOPU
 Svi elementi mjenjača i prijenosa su u uljnoj kupci. Prije svake uporabe stroja treba provjeriti razinu ulja (sl. 95) putem čepa A (sl. 93). Nadopuniti prema potrebi.
Mijenjanje ulja: svakih 200 sati rada treba promijeniti ulje u mjenjačkom sklopu:
 • Provjerite je li stroj u vodoravnom položaju
 • Odvijte čep B (sl. 94).
 • Pustite da se mjenjački sklop isprazni, sve dok ne izađe svo ulje.
 • Ponovno stavite čep B (sl.94)
 • Sklop mjenjača napunite putem čepa A (sl.93) uljem 80W-90 (zapremnina kutije 2 litre) sve do oznake razine (sl. 95).

--	--	--	--

Български		
ПОДДРЪЖКА		
<p>ПРОЧЕТЕТЕ ВНИМАТЕЛНО СЪЩО И РЪКОВОДСТВОТО ЗА ЕКСПЛОАТАЦИЯ НА ДВИГАТЕЛЯ.</p> <p>РЕГУЛИРАНЕ НА КАРБУРАТОРА (бензинов двигател)</p> <p>⚠ ВНИМАНИЕ: Не модифицирайте карбуратора. Това може да доведе до нарушаване на законите за емисиите на отработени газове.</p> <p>СИСТЕМА ЗА ПРИВЕЖДАНЕ В ДЕЙСТВИЕ</p> <p>⚠ ВНИМАНИЕ: Спиралната пружина е под напрежение и може да изскочи, причинявайки сериозно нараняване. Никога не се опитвайте да я демонтирате или променят.</p> <p>СМЯНА НА МАСЛОТО ЗАБЕЛЕЖКА: Изхвърляйте използваното моторно масло в съответствие с екологичните разпоредби. Отработеното масло е задължително да се предава в оторизиран сервиз в запечатан контейнер. Не го изхвърляйте в кофата за боклук и не го изливайте на земята или в мивка.</p> <p>МАСЛО ЗА СКОРОСТНАТА КУТИЯ Всички елементи на скоростната кутия и трансмисията са в маслена баня. Преди всяко използване на машината трябва да се проверява нивото на маслото (фиг.95) чрез пробката А (фиг.93). Допълнете, ако е необходимо. Смяна на маслото: Маслото в скоростната кутия трябва да се сменя на всеки 200 работни часа:</p> <ul style="list-style-type: none"> • Проверете дали машината е в хоризонтално положение • Отвийте капачка В (фиг.94). • Оставете маслото да се изпразни от скоростната кутия, докато изтече напълно. • Поставете отново капачка В (фиг.94) • Напълнете скоростната кутия чрез капачка А (фиг.93) с масло 80W-90 (вместимост на кутията 2 литра) до нивото(фиг.95). 		

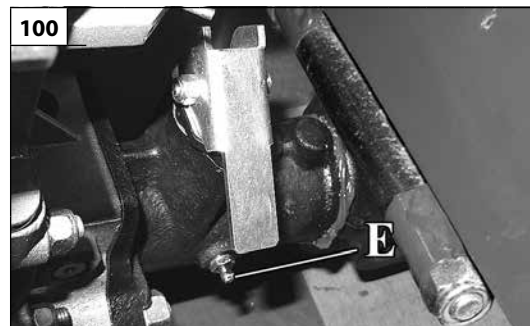
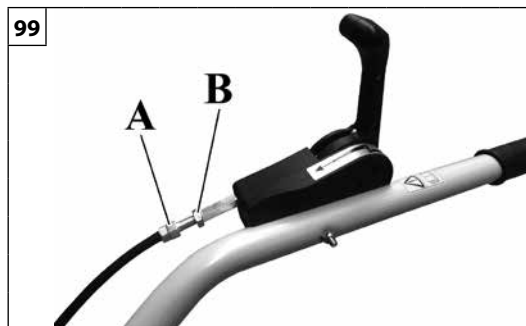
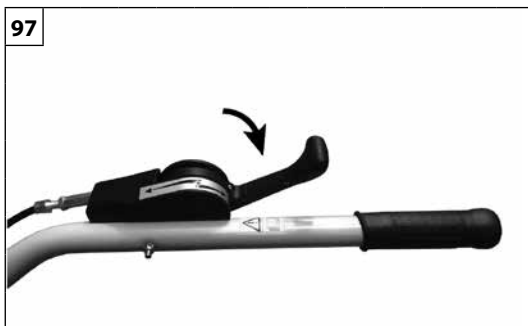

Magyar

Slovenščina

Hrvatski

KARBANTARTÁS

OLVASSA EL FIGYELMESEN A MOTOR ÚTMUTATÓJÁT IS.

MENETFORDÍTÓ KAR BEÁLLÍTÁS

A menetirányváltó karnak a teljes úthosszát meg kell tennie, és reteszelve kell maradnia a helyzetében (97-98. ábra). Ellenkező esetben a beszabályozó segítségével (A, 99. ábra) biztosítsa a huzal megfelelő feszességét az anya kilazítása után (B).

VÁGÓBERENDEZÉSEK

⚠ FIGYELEM: A sérült vágóberendezéseket ne próbálja hegesztéssel, kiegyenesítéssel, a forma módosításával megjavítani. Ezek miatt a műveletek miatt a vágóberendezés leválhat, és súlyos, akár halálos sérülést okozhat.

VÁGÓBERENDEZÉSEK KARBANTARTÁSA

A vágóberendezések karbantartásának leírását lásd a TARTOZÉKOK fejezetben

QUICKFIT

A munka megkezdése előtt a zsíróval kenje a kihajtótengelyt (E, 100. ábra).

50 munkaóránként szerelje szét a Quickfitet, és zsírozza az alkatrészeit (lásd az ÖSSZESZERELÉS fejezetet).

GUMIABRONCSOK

Rendszeresen ellenőrizze, hogy a gumiabroncsok nyomása a megadott határértékek között legyen:

- 4.00-8" méretű kerekeknél a nyomás szükséges értéke 1,5 bar (kg/cm²);

⚠ FIGYELEM – Ne fújja a gumiabroncsokat a megadott nyomásérték fölé. A gumiabroncs robbanása következtében a gumiabroncs és a keréktárcsa szétválása súlyos sérülést vagy akár halált is okozhat.

VZDRŽEVANJE

POZORNO PREBERITE TUDI PRIROČNIK ZA MOTOR.

REGULACIJA ROČICE ZA SPREMEMBO SMERI VOŽNJE

Ročica za spremembo smeri vožnje mora opraviti celoten hod in ostati blokirana v položaju (slika 97-98). V nasprotnem primeru uporabite regulator (A, slika 99), da zagotovite pravilno napetost kabla, potem ko ste popustili matico (B).

REZALNA ORODJA

⚠ POZOR: Ne varite, poravnajte ali spremenite oblike poškodovane opreme za rezanje zato, da bi jo popravili. Te operacije lahko povzročijo odvitje rezalnih elementov in povzročijo resne ali smrtne poškodbe.

VZDRŽEVANJE REZALNEGA ORODJA

Za vzdrževanje rezalnega orodja glejte poglavje PRIBOR

QUICKFIT

Pred začetkom dela namažite priključno gred s pomočjo mazalke (E, slika 100).

Vsakih 50 delovnih ur razstavite Quickfit in namažite dele (glejte poglavje SESTAVLJANJE).

PNEVMATIKE

Občasno preverite, ali je tlak v pnevmatikah v navedenih mejah:

- za kolesa 4.00-8" Imora znašati tlak 1,5 bar (kg/cm²);

⚠ POZOR – Pnevmatik ne polnite nad navedeni tlak. Ločitev med pnevmatiko in platiščem, ki jo povzroči eksplozija pnevmatike, lahko povzroči resne poškodbe ali celo smrt.

ODRŽAVANJE

PAŽLJIVO PROČITAJTE I PRIRUČNIK ZA MOTOR.

PODEŠAVANJE RUČICE INVERTERA SMJERA VOŽNJE

Ručica invertera smjera vožnje mora prijeći puni hod i ostati blokirana u svom položaju (sl.97-98). U suprotnom slučaju, radite u registru (A, sl.99) kako biste osigurali odgovarajuću napetost kabela, nakon što otpustite maticu (B).

REZNA OPREMA

⚠ PAŽNJA: nemojte zavarivati, ispravljati ni preinačivati oblik rezne opreme oštećene u pokušaju popravljanja. Tako se rezna oprema može odvojiti i prouzročiti teške ili smrtne ozljede.

ODRŽAVANJE REZNIH APARATA

Kako biste doznali više o reznim aparatima, pogledajte poglavje DODATNA OPREMA

QUICKFIT

Prije početka rada, priključno vratilo podmažite s pomoću uređaja za podmazivanje (E, sl.100).

Svakih 50 sati rada demontirajte Quickfit i podmažite dijelove mašću (pogledajte pogl. SKLAPANJE).

GUME

Povremeno provjeravajte je li tlak u gumama unutar navedenih granica:

- za kotače 4.00-8" tlak mora iznositi 1,5 bar (kg/cm²);

⚠ PAŽNJA – Gume nemojte napuhavati iznad navedenog tlaka. Odvajanje gume i naplatka, prouzročena eksplozijom gume, može nanijeti teške ozljede ili imati čak i smrtne posljedice.

--	--	--	--

Български		
<p align="center">ПОДДРЪЖКА</p>		
<p>ПРОЧЕТЕТЕ ВНИМАТЕЛНО СЪЩО И РЪКОВОДСТВОТО ЗА ЕКСПЛОАТАЦИЯ НА ДВИГАТЕЛЯ.</p> <p>РЕГУЛИРАНЕ НА ИНВЕРТОРНИЯ ЛОСТ Инверторният лост трябва да завърши пълния си ход и да остане заключен (фиг.97-98). В противен случай работете с регулатора (А, фиг.99), за да придадете правилното напрежение на кабела, след като сте разхлабили гайката (В).</p> <p>РЕЖЕЩИ УСТРОЙСТВА</p> <p>⚠ ВНИМАНИЕ: Не заварявайте, изправяйте или модифицирайте формата на повредените устройства за рязане при опит да ги поправите. Тези операции могат да доведат до отделяне на режещото устройство и да причинят сериозни или фатални наранявания.</p> <p>ПОДДРЪЖКА НА РЕЖЕЩИТЕ УСТРОЙСТВА За поддръжка на режещите устройства вижте глава „ПРИНАДЛЕЖНОСТИ“</p> <p>QUICKFIT Преди започване на работа смажете ВОМ чрез нипела за смазване (Е, фиг.100). На всеки 50 работни часа разглобявайте Quickfit и смазвайте частите (вижте глава „СГЛОБЯВАНЕ“).</p> <p>ГУМИ Периодично проверявайте дали налягането в гумите е в определените граници:</p> <ul style="list-style-type: none"> • за колела 4,00-8" налягането трябва да бъде 1,5 бара(Kg/cm²); <p>⚠ ПРЕДУПРЕЖДЕНИЕ - Не напомпвайте гумите над посоченото налягане. Разделянето на гумата и джантата, причинено от експлозия на гумата, може да доведе до сериозни наранявания или дори смърт.</p>		

KARBANTARTÁS

A GÉP TISZTÍTÁSA

 **FIGYELEM** – Ha sűrített levegőt használ a gép tisztításához, megfelelő szemüveggel és porvédő maszkkal kell védekezni.

 **VIGYÁZAT:** Erős vízszugár használata a gép tisztítására károsíthatja a motort és az elektromos rendszert

AKKUMULÁTOR KARBANTARTÁSA

 **FIGYELEM** – Ha az akkumulátorból kifolyik az elektrolit, cserélje ki az akkumulátort.

 **FIGYELEM** – Soha ne próbálja az akkumulátort kinyitni, szétszerelni vagy megjavítani.

 **FIGYELEM** – Gyermekektől távol tárolja az akkumulátort.

RENDKÍVÜLI KARBANTARTÁS

Intenzív használat esetén a szezon végén, normál használat esetén két évente javasolt a szervizhálózat szakemberével átnézetni a felszerelést.

 **FIGYELEM!** - A jelen kézikönyvben nem szereplő minden egyéb karbantartási műveletet erre felhatalmazott javítóműhely kell, hogy végezzen. A gép állandó és szabályos működésének biztosításához, ne feledje, hogy az esetleges alkatrészcsereknél kizárólag **EREDETI ALKATRÉSZEKET** használjon.

 **A nem engedélyezett esetleges módosítások és/vagy a nem eredeti tartozékok használata a gépkezelő és harmadik személyek súlyos, akár halálos sérülését okozhatják.**

VZDRŽEVANJE

ČIŠČENJE STROJA

 **POZOR** - če za čiščenje stroja uporabljate stisnjen zrak, se morate zaščititi z ustreznimi očali in protiprašno masko.

 **PREVIDNO:** Uporaba hitrih vodnih curkov za čiščenje stroja lahko poškoduje motor in električni sistem

VZDRŽEVANJE BATERIJE

 **POZOR** – Če elektrolit pušča iz baterije, zamenjajte baterijo.

 **POZOR** – Nikoli ne poskušajte odpreti, razstaviti ali popraviti baterije.

 **POZOR** – Baterijo hranite izven dosega otrok.

IZREDNI VZDRŽEVALNI POSEGI

Na koncu sezone ob intenzivni rabi ali vsaki dve leti ob običajni uporabi, je priporočljivo opraviti splošni pregled, ki naj ga opravi specializiran tehnik servisne mreže.

 **POZOR!** – Vsi vzdrževalni posegi, ki niso navedeni v tem priročniku, morajo biti izvedeni v pooblašteni delavnici. Za zagotovitev neprekinjenega in pravilnega delovanja naprave ne pozabite, da morate pri morebitni zamenjavi katerega od sestavnih delov uporabljati izključno **ORIGINALNE NADOMESTNE DELE**.

 **Morebitne nepooblaščen spremembe in/ali uporaba neoriginalnih pripomočkov, so lahko vzrok za resne ali smrtne poškodbe operaterja ali drugih ljudi.**

ODRŽAVANJE

ČIŠČENJE STROJA

 **PAŽNJA** - Ako za čiščenje stroja koristite stlačeni zrak, morate se zaštititi odgovarajućim naočalama i maskom za zaštitu od prašine.

 **OPREZ:** pri čišćenju stroja mlazom vode velike brzine mogu se oštetiti motor i električni sustav

ODRŽAVANJE BATERIJE

 **PAŽNJA** – Ako iz baterije izlazi elektrolit, zamijenite je.

 **PAŽNJA** – Nikada nemojte pokušavati otvoriti, demontirati ili popraviti bateriju.

 **PAŽNJA** – Bateriju čuvajte izvan dohvata djece.

IZVANREDNO ODRŽAVANJE

Preporučuje se – na kraju sezone kod intenzivne uporabe, a svake dvije godine pri normalnoj uporabi – dati uređaj na opću provjeru specijaliziranom tehničaru naše servisne mreže.

 **PAŽNJA!** - Sve radnje održavanja koje nisu navedene u ovom priručniku treba izvršiti ovlaštena radionica. Kako bi se jamčio stalan i pravilan rad stroja, ne zaboravite da se rezervne dijelove u slučaju potrebe mora zamijeniti isključivo **ORIGINALNIM REZERVNIM DIJELOVIMA**.

 **Eventualne neovlaštene izmjene i/ili uporaba neoriginalne dodatne opreme mogu prouzročiti teške ili smrtonosne ozljede rukovatelja odnosno trećih osoba.**

ПОДДРЪЖКА

ПОЧИСТВАНЕ НА МАШИНАТА

⚠ ВНИМАНИЕ - Ако използвате сгъстен въздух за почистване на машината, трябва да се предпазите със специални очила и маска против прах.

⚠ ПРЕДПАЗЛИВОСТ: Използването на високоскоростни водни струи за почистване на машината може да повреди двигателя и електрическата система

ПОДДРЪЖКА НА АКУМУЛАТОРА

⚠ ВНИМАНИЕ - Ако от акумулатора изтече електролит, го сменете.

⚠ ВНИМАНИЕ - Никога не се опитвайте да отваряте, разглобявате или ремонтирате акумулатора.

⚠ ВНИМАНИЕ – Съхранявайте акумулатора на недостъпно за деца място.

ИЗВЪНРЕНА ПОДДРЪЖКА

Необходимо е, в края на сезона, ако се резачката се използва интензивно или, на всеки две години при нормално използване, да се извърши обща проверка от специализиран техник на сервизен център.

⚠ ВНИМАНИЕ! – Всички операции по поддръжката, които не се посочени в това ръководство, трябва да се извършват от оторизирана работилница. За да се гарантира постоянно и нормално функциониране на машината, имайте предвид, че при евентуална смяна на части трябва да се използват само **ОРИГИНАЛНИ РЕЗЕРВНИ ЧАСТИ**.

⚠ Евентуално неоторизирано модифициране и/или използване на неоригинални аксесоари, може да причини тежки или смъртни наранявания на оператора или на трета страна.

IDEIGLENES TÁROLÁS

IDEIGLENES TÁROLÁS

Amikor a gép hosszú ideig működésen kívül van:

- Figyeljen oda a gép forró részeire, mint a motor és a váltómű részei.
- Gondosan tisztítsa meg a gépet.
- A tűzveszély csökkentése érdekében a motort, a kipufogódobot, az akkumulátorházat és a tartályt fűtől, levelektől és túlzott zsírtól mentesen tárolja.
- Szerelje ki a vágóberendezéseket. Zsírozza a kihajtótengelyt és az összes mechanikus alkatrészt.
- Szerelje ki az akkumulátort, és friss, szellőzött és védett helyen tárolja.
- Ne tárolja az akkumulátort zárt tartályban, zárt helyiségben történő tárolás esetén pedig ellenőrizze, hogy elégséges-e a szellőzés. Az esetleges gázszivárgás robbanást, tüzet, anyagi kárt és sérülést okozhat.
- Mielőtt a gépet bármilyen zárt helyiségben tárolná, hagyja kihűlni a motort.
- Engedje le az üzemanyagot a tartályból, és helyezze vissza a dugót.
- A jogszabályoknak megfelelően, a környezetet tiszteletben tartva semmisítse meg az üzemanyagot.
- Soha ne használjon vízsugarat vagy oldószert a szennyeződés eltávolításához.
- Tárolja a gépet fedett helyen, sík felületen, üres üzemanyagtartállyal és gyermekektől távol.
- A téli pihenőidő után az üzembe helyezési eljárások megegyeznek a gép normál indítási eljárásaival (24-30. old).

SZÉTSZERELÉS ÉS MEGSEMISÍTÉS

A gép gyártásához használt anyagok jó része újrahasznosítható; az összes fémes részt (acél, alumínium, sárgaréz) átadhatja egy normál fémhulladékgyűjtő telepnek. Az erre vonatkozó információkat a területi hulladékgyűjtő szolgálatnál lehet beszerezni.

A talaj, a levegő és a vizek szennyezése nélkül, a környezet tiszteletben tartásával kell elvégezni a gép lebontásakor keletkező hulladékok kezelését.

Minden esetben be kell tartani a helyileg érvényes hulladékkezelésre vonatkozó előírásokat.

A gép bontásával egyidejűleg semmisítse meg az EK jelölési címkét és a jelen utasítást.

Az akkumulátor megsemmisítése

Az akkumulátort soha nem szabad a normál háztartási hulladékkal együtt megsemmisíteni, hanem adja át a vízszinteladónak, vagy adja le egy különleges hulladékgyűjtő telepen.

 **FIGYELEM** – Az elektrolitot ne juttassa a környezetbe!



SKLADIŠČENJE

SKLADIŠČENJE

Če stroja dlje časa ne nameravate uporabljati:

- Bodite pozorni na vroče dele stroja, na primer na dele motorja in menjalnika.
- Stroj temeljito očistite.
- Da zmanjšate nevarnost požara, ohranajte motor, dušilec zvoka, prostor za baterijo in rezervoar za gorivo očiščene trave, listja ali prekomerne maščobe.
- Demontirajte rezalne naprave. Namažite priključno gred in vse mehanske dele.
- Odstranite baterijo in jo shranite na hladnem, zračnem in zaščitenem mestu.
- Baterije ne shranjujte v zaprtih posodah in v primeru shranjevanja v zaprtih prostorih poskrbite za zadostno prezračevanje. Uhajajoči hlapi lahko povzročijo eksplozijo, požar, materialno škodo in telesne poškodbe.
- Pustite, da se motor ohladi, preden stroj postavite v kateri koli zaprt prostor.
- Iz rezervoarja odstranite gorivo in namestite pokrov.
- Gorivo odstranite v skladu s predpisi in okolju prijazno.
- Nečistoč nikdar ne odstranjujte s curkom vode ali z razredčili.
- Stroj hranite v pokritem prostoru, na ravni površini, s praznim rezervoarjem in izven dosega otrok.
- Postopki za ponovno vključitev v obratovanje po zimskem skladiščenju so enaki postopkom rednega zagona stroja (stran 24-30).

RAZSTAVITEV IN ODLAGANJE

Večina materialov, uporabljenih za izdelavo stroja, se lahko reciklira; vse kovine (jeklo, aluminij, medenina) se lahko izroči običajnemu zbirnemu centru za kovine.

Za dodatne informacije se obrnite na običajni center za zbiranje odpadkov v vašem območju

Odlaganje odpadnih delov odslužene naprave mora potekati na okolju prijazen način, brez onesnaževanja tal, zraka in vode.

Vsekakor je treba upoštevati lokalne predpise, ki veljajo na tem področju.

Ob razgradnji morate uničiti etiketo z znakom CE, skupaj s tem priročnikom.

Odstranitev baterije

Baterije ne smete nikoli odvreči med običajne gospodinjske odpadke, temveč jo odnesite svojemu prodajalcu ali zbirnemu centru za posebne odpadke.

 **POZOR** - Elektrolita ne odlagajte v okolje!



SKLADIŠTENJE

SKLADIŠTENJE

Ako uređaj nećete upotrebljavati dulje vrijeme:

- Pazite na vruće dijelove stroja, kao što su dijelovi motora i sklop mjenjača.
- Temeljito očistite stroj.
- Kako biste smanjili opasnost od požara, motor, ispušni lonac, prostor baterije i spremnik oslobodite od trave, lišća ili viška masnoće.
- Demontirajte rezne aparate. Podmažite priključno vratilo i sve mehaničke pokretne dijelove.
- Demontirajte bateriju i čuvajte je na hladnom, prozračenom i zaklonjenom mjestu.
- Bateriju ne skladištite u zatvorenim spremnicima, a u slučaju čuvanja u zatvorenim prostorijama, uvjerite se da je ventilacija dovoljna. Eventualan izlazak plina može biti uzrokom eksplozija, požara, materijalnih šteta i ozljeda.
- Prije skladištenja stroja u bilo kakav zatvoren prostor pustite da se motor ohladi.
- Izvadite gorivo iz spremnika i vratite čep na mjesto.
- Propisno odložite gorivo, poštujući okoliš.
- Nemojte nikad koristiti mlaz vode ni otapala za skidanje prljavštine.
- Stroj čuvajte u natkrivenoj prostoriji, na ravnoj površini, s praznim spremnikom i izvan dohvata djece.
- Postupak puštanja u rad nakon zimskog uskladištavanja jednak je onome koji se vrši tijekom uobičajenog pokretanja stroja (str. 24-30).

RASHODOVANJE I ODLAGANJE

Dobar dio materijala korištenih u proizvodnji stroja može se reciklirati; sve metale (čelik, aluminij, mesing) možete predati običnom sakupljalištu za spašavanje željeza.

Za informacije se obratite službi za sakupljanje otpada na vašem području.

Otpad dobiven rashodovanjem ovog stroja mora se odložiti poštujući okoliš te izbjegavajući zagađivanje tla, zraka i vode.

U svakom slučaju, treba poštovati lokalne zakone na snazi po tom pitanju.

U trenutku rashodovanja stroja morate uničiti naljepnicu s oznakom CE zajedno s ovim priručnikom.

Odlaganje baterije

Baterija se ne smije odlagati zajedno s običnim kućnim otpadom nego se mora predati vašem prodavaču ili u neki centar za prikupljanje posebnog otpada.

 **PAŽNJA** – Elektrolit ne ispuštajte u okoliš!



ПРИБИРАНЕ ЗА СЪХРАНЕНИЕ**ПРИБИРАНЕ ЗА СЪХРАНЕНИЕ**

Когато машината трябва да остане спряна за дълги периоди:

- Обърнете внимание на горещите части на машината, като части на двигателя и скоростна кутия.
- Почистете добре машината.
- За да намалите опасността от пожар, пазете двигателя, ауспуха, отделението за батерията и резервоара за гориво чисти от трева, листа или излишно масло.
- Демонтирайте режещите устройства. Смажете ВОМ и всички механични части.
- Демонтирайте акумулатора и го съхранявайте на хладно, проветриво и защитено място.
- Не съхранявайте акумулатора в затворени контейнери, а ако го съхранявате в затворени помещения, осигурете достатъчна вентилация. Изтичането на газ може да доведе до експлозия, пожар, материални щети и наранявания.
- Оставете двигателя да се охлади, преди да съхранявате машината в затворена среда.
- Извадете горивото от резервоара и поставете капачката.
- Изхвърляйте горивото в съответствие с разпоредбите и пазете околната среда.
- Никога не използвайте водни струи или разтворители за отстраняване на замърсявания.
- Съхранявайте машината в покрито помещение, на равна повърхност, с празен резервоар и на място, недостъпно за деца.
- Процедурите за пускане в експлоатация след съхранение през зимата са същите като тези, извършвани при нормалното пускане на машината (стр.24-30).

УНИЩОЖАВАНЕ И ИЗХВЪРЛЯНЕ

По-голяма част от материалите, които за използвани за изработване на тази машина, могат да се рециклират; всички метали (стомана, алуминий, месинг) могат да се предадат в събирателен пункт за желязо.

За повече информация се обърнете към център за събиране на отпадъци във Вашата зона.

Изхвърлянето на производни отпадъци от унищожаването на машината, трябва да се извърши при съблюдаване на задълженията за опазване на околната среда, като се избягва замърсяване на почвата, въздуха и водата.

Във всеки случай трябва да се спазва действащото местно законодателство в тази област.

При унищожаването на машината, трябва да се унищожи етикета на СЕ маркировката, заедно с това ръководство.

Изхвърляне на акумулатора

Акумулаторът никога не трябва да се изхвърля заедно с обикновените битови отпадъци, а трябва да се предаде на вашия търговец или в специален център за събиране на отпадъци.



ПРЕДУПРЕЖДЕНИЕ - Не разпръсквайте електrolит в околната среда!





Magyar

Slovenščina

Hrvatski

VÁLASZTHATÓ TARTOZÉKOK

⚠ FIGYELEM – A maró munkavégzési szélességének beállítása miatt forduljon hivatalos szervizhez.

MARÓ QUICKFITTEL, 60: 16 kés, állítható, cm. 50-40.

Munkavégzés mélységállítás

A munkavégzési mélység változtatását a karral (A, 105. ábra) a központi kés dőlésének állításával tudja elvégezni. Kemény talaj esetén annak elkerülésére, hogy a gép előre ugorjon, a központi kést úgy állítsa be, hogy lefelé az utolsó furatban rögzíti.

PEREMES MARÓ, 60: 16 kés, állítható, cm: 50-40.

Munkavégzés mélységállítás

A munkavégzési mélység változtatását a karral (A, 105. ábra) a központi kés dőlésének állításával tudja elvégezni. Kemény talaj esetén annak elkerülésére, hogy a gép előre ugorjon, a központi kést úgy állítsa be, hogy lefelé az utolsó furatban rögzíti.

DODATNA OPREMA

⚠ POZOR – Za nastavitev delovne širine freze se obrnite na pooblaščno servisno delavnico.

FREZA S QUICKFIT cm. 60: 16 nožev, nastavljiva cm. 50-40.

Nastavitev globine delovanja

Za spreminjanje delovne globine nastavite naklon osrednjega noža z ročico (A, slika 105). Na trdi podlagi, da preprečite skok stroja naprej, nastavite sredinski nož tako, da ga premaknete navzdol do zadnje luknje.

FREZA S PRIROBNICO cm. 60: 16 nožev, nastavljiva cm. 50-40.

Nastavitev globine delovanja

Za spreminjanje delovne globine nastavite naklon osrednjega noža z ročico (A, slika 105). Na trdi podlagi, da preprečite skok stroja naprej, nastavite sredinski nož tako, da ga premaknete navzdol do zadnje luknje.

NEOBAVEZNA OPREMA

⚠ PAŽNJA – Za podešavanje radne širine kopačice, obratite se ovlaštenoj radionici.

KOPAČICA SA SUSTAVOM QUICKFIT cm. 60: 16 noževa, podesiva cm. 50-40.

Podešavanje dubine rada

Kako biste mijenjali radnu dubine, djelujte na nagib centralnog noža s pomoću ručice (A, sl.105). Na tvrdim zemljištima, kako biste izbjegli da stroj poskakuje prema naprijed, centralni nož podesite premjestivši ga prema dolje na zadnju rupu.

KOPAČICA S PRIRUBNICOM cm. 60: 16 noževa, podesiva cm. 50-40.

Podešavanje dubine rada

Kako biste mijenjali radnu dubine, djelujte na nagib centralnog noža s pomoću ručice (A, sl.105). Na tvrdim zemljištima, kako biste izbjegli da stroj poskakuje prema naprijed, centralni nož podesite premjestivši ga prema dolje na zadnju rupu.

--	--	--	--

Български		
ДОПЪЛНИТЕЛНИ ПРИНАДЛЕЖНОСТИ		
<p>⚠ ВНИМАНИЕ - За регулиране на работната ширина на ножа се обърнете към оторизиран сервис.</p> <p>ФРЕЗА С QUICKFIT 60 cm: 16 ножа, регулируеми cm. 50-40. Регулиране на работната дълбочина За да промените дълбочината на работа, регулирайте наклона на централния нож с помощта на лоста (А, фиг.105). При твърда почва, за да предотвратите отскачането на машината напред, регулирайте централния нож, като го преместите надолу до последната дупка.</p> <p>ФЛАНЦОВА ФРЕЗА 60 cm: 16 ножа, регулируеми cm. 50-40. Регулиране на работната дълбочина За да промените дълбочината на работа, регулирайте наклона на централния нож с помощта на лоста (А, фиг.105). При твърда почва, за да предотвратите отскачането на машината напред, регулирайте централния нож, като го преместите надолу до последната дупка.</p>		

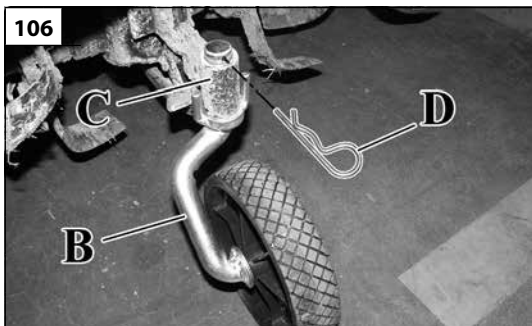

Magyar

Slovenščina

Hrvatski

VÁLASZTHATÓ TARTOZÉKOK

DODATNA OPREMA

NEOBAVEZNA OPREMA

KARBANTARTÁS

▲ FIGYELEM – A karbantartási műveleteket álló gépnél és kikapcsolt motorral végezze!

A maró használatakor minden alkalommal ellenőrizze az alábbiakat:

1. A quickfitet vagy a marótestet a motoros kultivátorhoz rögzítő anyácsavarok teljesen be vannak szorítva, és a quickfit retesze kattanásig el van fordítva a rögzítési pozícióban.
2. A maró késeinek minden rögzítő anyacsavarja és csavarja teljesen be van szorítva.
3. A kúppár házának olajsintje megfelelő, vagyis a ház majdnem tele van olajjal.

TÁMASZTÓKERÉK FELSZERELÉS

Helyezze a B kereket a maró kerékházába (C, 106. ábra) a 106. ábrán látható módon reteszelve a kereket a D csap segítségével.

▲ FIGYELEM – Munka közben a kereket le kell venni. A kereket csak a gép megtámasztására vagy a munkavégzési területre történő áthelyezéséhez szabad használni.

VZDRŽEVANJE

▲ POZOR - vzdrževalne posege izvajajte z ustavljenim strojem in ugasnjenim motorjem!

Ob vsaki uporabi freze se prepričajte, da:

1. Pritrdilne matice sistema Quickfit ali ohišja freze na motokultivatorju so popolnoma zategnjene in da je vijak Quickfit obrnjen, dokler se ne zaskoči v položaj pritrditve.
2. Vsi vijaki in matice, ki pritrujejo rezalne nože, so popolnoma priviti.
3. Olje v ohišju stožčastega zobniškega para je pravilnega nivoja, oziroma skoraj polno.

MONTAŽA OPORNEGA KOLESA

Vstavite kolo B v ohišje kolesa freze (C, slika 106), blokirajte kolo z zatičem D kot je na sliki 106.

▲ POZOR – Med delom je treba kolo odstraniti. Kolo se sme uporabljati samo za podporo ali premik stroja na delovišče.

ODRŽAVANJE

▲ PAŽNJA - Radnje održavanja obavljajte dok je stroj nepokretan, a motor isključen!

Prilikom svakog korištenja kopačice, uvjerite se u sljedeće:

1. Matice za pričvršćivanje spojnice quickfit ili trupa kopačice za motokultivator pritegnute su do kraja, a zapor spojnice quickfit se okreće sve dok klikne u pritegnutom položaju.
2. Svi vijci i matice za pričvršćivanje noževa kopačice pritegnuti su do kraja.
3. Ulje u kutiji stožastog zupčanika je na odgovarajućoj razini, odnosno ona je skoro puna.

MONTIRANJE POTPORNOG KOTAČA

Kotač B stavite u kućište kotača kopačice (C, sl.106), kotač blokirajte klinom D kao na sl.106.

▲ PAŽNJA - Za vrijeme rada, kotač treba biti skinut. Kotač se mora koristiti samo za podupiranje ili premještanje stroja na radnom mjestu.

Български

ДОПЪЛНИТЕЛНИ ПРИНАДЛЕЖНОСТИ

ПОДДРЪЖКА

⚠ ВНИМАНИЕ - Работите по поддръжката се извършват при неподвижна машина и изключен двигател!

Когато използвате frezата, се уверете, че:

1. Гайките за закрепване на корпуса на мотокултиватора към двигателя са затегнати напълно и болтът за бързото закрепване се завърта, докато щракне в затегнато положение.
2. Всички винтове и гайки, закрепващи ножовете на фрезата, са напълно затегнати.
3. Маслото в конусовидната скоростна кутия е на правилното ниво, т.е. почти пълно.

МОНТАЖ НА ОПОРНОТО КОЛЕЛО

Поставете колелото В в корпуса на колелото на фрезата (С, фиг.106), закрепете колелото с щифт D, както е показано на фиг.106.

⚠ ВНИМАНИЕ - По време на работа колелото трябва да се свали. Колелото трябва да се използва само за поддръжане или пренасяне на машината на работното място.

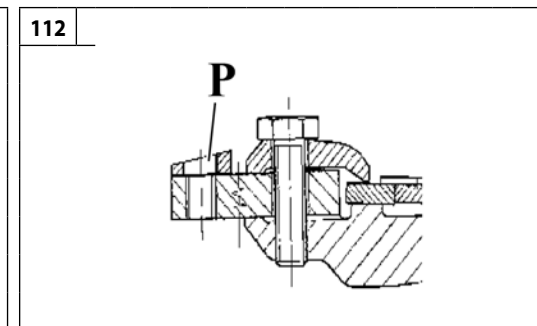
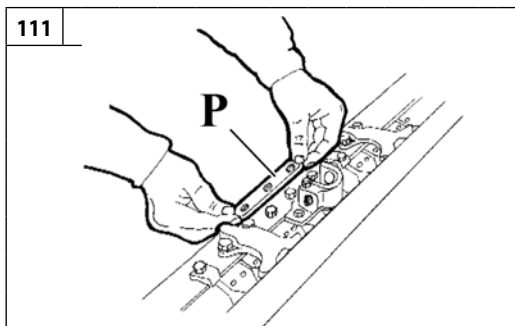
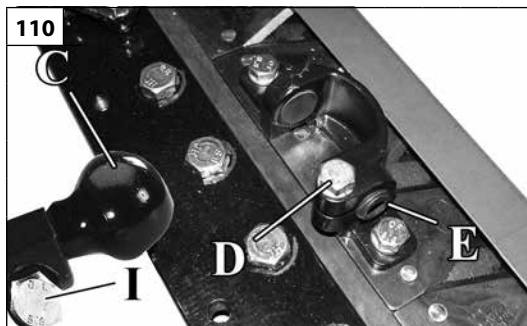
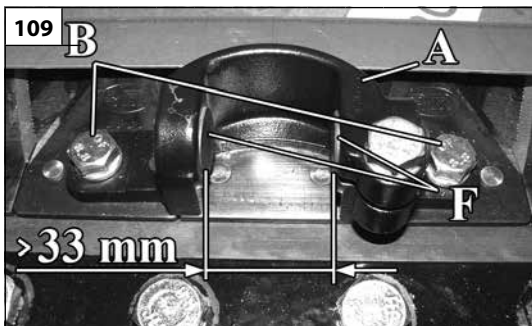

Magyar

Slovenščina

Hrvatski

VÁLASZTHATÓ TARTOZÉKOK

Vontató felszerelés

Szerelje a vontatóra (A, 109. ábra) a betéteket (F, 109. ábra), a szemet (E), a csavart és az alátétet (D, 110. ábra). Ezután rögzítse a vontatót a rúdra a megfelelő csavarokkal és alátétekkel (B, 109. ábra).

RÚD ÉS VÁGÓRÚD MOZGÁSOK

A mozgató egységnek a rúdra történő felszerelése előtt ellenőrizze, hogy:

1. A vontató (A) a megfelelő csavarokkal (B, 109. ábra) mereven a pengére van rögzítve.
2. A két vontatóra szerelt betét (F, 109. ábra) közötti távolság több, mint 33 mm, hogy be lehessen illeszteni a mozgató egység központi peckét (C, 110. ábra). Ha nem elég a távolság, lazítsa meg a (D) csavart, és csavarja ki az (E) szemet, hogy hátrébb mehessen a betét (lásd 110. ábra).

⚠ FIGYELEM: az olajfürdős mozgásnál be kell állítani a vágórúd dőlését.

3. Szerelje be a rúddőlés alátétet (P) a rúd és a mozgás közé (lásd 111. ábra). Helyezze el az alátétet a 112. ábra szerint.

DODATNA OPREMA

Montaža vlečnega priklopa

Na vlečni priklop namestite (A, slika 109), ploščici (F, slika 109), navojni zatič (E), vijak in podložko (D, slika 110). Nato pritrdite pogon na drog z ustreznimi vijaki in podložkami (B, slika 109).

POGONI DROGA IN KOSILNE LETVE

Pred montažo pogona na drog se prepričajte, da:

1. Vlečni priklop (A) je togo pritrjen na letev z ustreznima vijakoma (B, slika 109).
2. Razdalja med obema blazinicama (F, slika 109), nameščenima na zgornjem priklopu, je večja od 33 mm, kar omogoča vstavitve osrednjega sornika (C, slika 110), nameščenega na mehanizem. Če prostora ni dovolj, popustite vijak (D) in odvijte navojni zatič (E), da se blazinica premakne nazaj (glejte sliko 110).

⚠ POZOR: pri gibanju v oljni kopeli je potrebno nastaviti naklon kosilnega grebena.

3. Namestite podložko za nagib droga (P) med drog in spodnji nosilec (glejte sliko 111). Namestite podložno ploščo kot na sliki 112

NEOBAVEZNA OPREMA

Montiranje uređaja za povlačenje

Na uređaj za povlačenje (A, sl.109) montirajte diskove (F, sl.109), bezglavi vijak (E), vijak i podložku (D, sl.110). Zatim uređaj za povlačenje pričvrstite na polugu pomoću odgovarajućih vijaka i podložki (B, sl.109).

KRETNJE JEDNE ILI VIŠE POLUŽNIH KOSILICA

Prije montiranja pogonskog uređaja na polugu uvjerite se u sljedeće:

1. Uređaj za povlačenje (A) dobro je pričvršćen na oštrici pomoću odgovarajućih vijaka (B, sl.109).
2. Prostor između dva diska (F, sl.109) montirana na uređaj za povlačenje je veći od 33 mm kako bi se omogućilo umetanje središnjeg klina (C, sl.110) montiranog na pogonskom uređaju. Ako prostor nije dovoljan, otpustite vijak (D) i odvijte bezglavi vijak (E) kako bi se omogućilo da se disk pomakne unatrag (pogledajte sl.110).

⚠ PAŽNJA: istovremeno s kretanjem u uljnoj kupki potrebno je podesiti nagib polužne kosilice.

3. Montirajte odstojnik za nagib poluge (P) između poluge i pogonskog uređaja (pogledajte sl.111). Odstojnik postavite u položaj kao na sl.112

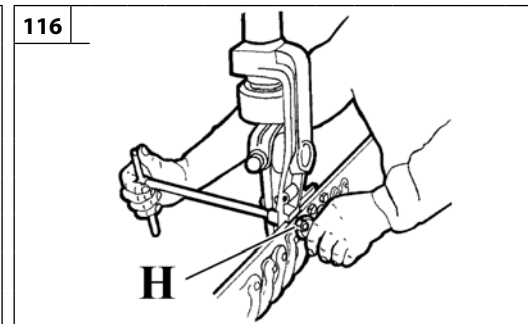
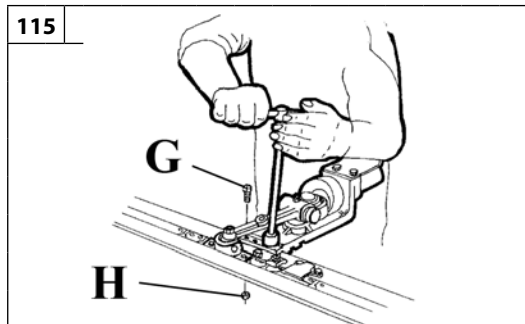
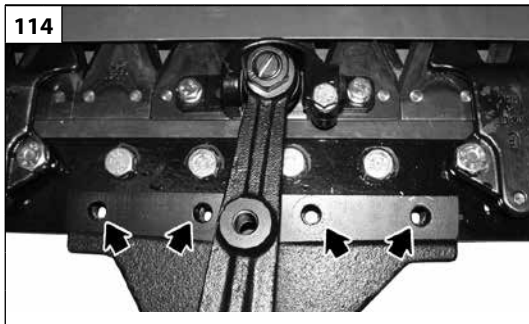
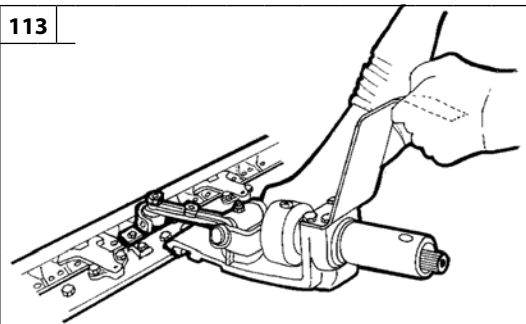

Български

ДОПЪЛНИТЕЛНИ ПРИНАДЛЕЖНОСТИ

Монтиране на водача

Монтирайте подложките (F, фиг.109), винта (E), дюбела и шайбата (D, фиг.110) на водача (A, фиг.109). След това фиксирайте водача върху шината със съответните винтове и шайби (B, фиг.109).

ДВИЖЕНИЯ НА ШИНИТЕ И РЕЖЕЩИТЕ ШИНИ

Преди да монтирате механизма на шината, се уверете, че:

1. Водачът (A) е здраво закрепен към острието с помощта на съответните винтове (B, фиг.109).
2. Пространството между двете подложки (F, фиг.109), монтирани на водача, е по-голямо от 33 mm, за да се позволи поставянето на централния щифт (C, фиг.110), монтиран на механизма за движение. Ако пространството е недостатъчно, разхлабете винта (D) и отвийте дюбела (E), за да позволите на подложката да се прибере (вижте фиг.110).

⚠ ВНИМАНИЕ: При движение с маслена помпа е необходимо да се настрои наклонът на режещата шина.

3. Монтирайте подложката за наклон на шината (P) между шината и механизмът за движение (вижте фиг.111). Поставете подложката, както е показано на фиг.112

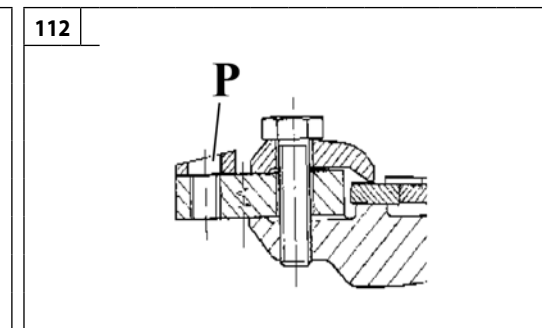
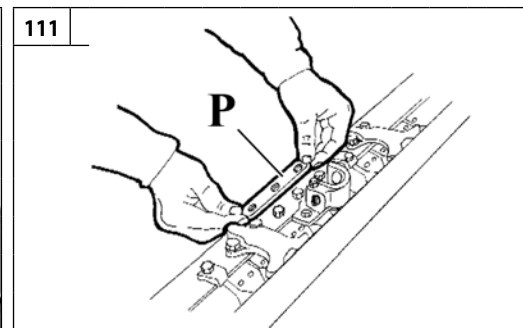
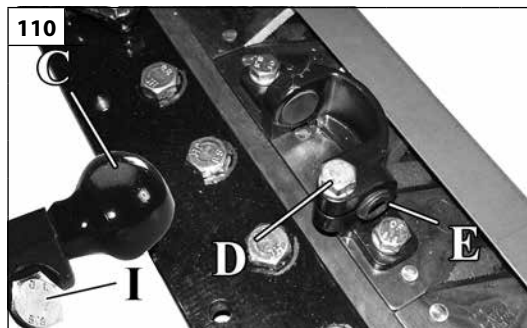
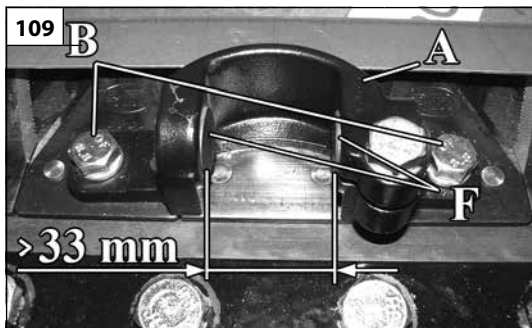

Magyar

Slovenščina

Hrvatski

VÁLASZTHATÓ TARTOZÉKOK

Szerelje le a burkolatot a mozgató egységről, majd az alábbiak szerint járjon el:

1. Bizonyosodjon meg arról, hogy a csap (C) a menet végállására legyen szerelve, és mereven rögzítse a csavar (I, 110. ábra).
2. A lemezt helyezze lapos és eléggé szilárd felületre.
3. A mozgató egység rögzítőfelületét helyezze a lemez felső oldalára, evvel egy időben illessze be a központi pecket (C, 110. ábra) a vontatóműre szerelt két betét (F, 109. ábra) közé (lásd 113. ábra).
4. Helyezze a négy menetes rögzítő furatot a lemezre (lásd 114. ábra) a mozgató egység 4 furatához illesztve.
5. A 4 rögzítő furatba csavarja be a készletben biztosított (G) csavarokat, erősen rögzítse őket (lásd 115. ábra).
6. Az összeszerelést fejezze be az ellenanya funkcióját ellátó önzáró anyák (H, 115-116. ábra) rácsavarásával a csavarok (G, 115. ábra) kiálló részeire.

▲ FIGYELEM – Az önzáró anyacsavarok (H, 115-116. ábra) felhelyezése alatt a korábban rögzített (G) csavarok fejét csőkulccsal vagy hasonló eszközzel rögzítse, hogy véletlenül ne csavarodjanak ki (lásd 116. ábra).

DODATNA OPREMA

Odstranite pokrov pogona gibanja in nato nadaljujte na naslednji način:

1. Prepričajte se, da je sornik (C) nameščen na koncu hoda navoja in trdno pritrjen z vijakom (I, slika 110).
2. Ploščo položite na ravno in dovolj trdno površino.
3. Postavite pritrdilno površino pogona na zgornjo stran plošče tako, da osrednji zatič (C, slika 110) istočasno vstavite med obe blazinici (F, slika 109), nameščeni na pogonu (glejte sliko 113).
4. Postavite štiri navojne luknje za pritrnitev na ploščo (glejte sliko 114) v skladu s 4 luknjami na mehanizmu.
5. Privijte priložene vijake (G) v 4 pritrtilne luknje, dokler niso popolnoma zategnjeni (glejte sliko 115).
6. Postopek montaže zaključite tako, da samozaporne matice (H, slika 115-116), ki delujejo kot varnostne matice, privijete na štrleče dele vijakov (G, slika 115).

▲ POZOR – Pri montaži samozapornih matic (H, slika 115-116) pritrдите glave predhodno privitih vijakov (G) z nasadnim ključem ali podobnim, s čimer se izognete nenamernemu odvijanju (glejte sliko 116).

NEOBAVEZNA OPREMA

Poklopac motora skinite s pogonskog uređaja i nastavite na sljedeći način:

1. Uvjerite se da je klin (C) montiran na kraju hoda navoja i dobro pričvršćen vijkom (I, sl.110).
2. Veliku ploču odložite na ravnu i dovoljno čvrstu površinu.
3. Plohu za pričvršćivanje pogonskog uređaja postavite s gornje strane velike ploče, a istovremeno umetnite središnji klin (C, sl.110) između dva diska (F, sl.109) montirana na uređaj za povlačenje (pogledajte sl.113).
4. Četiri otvora s navojem za pričvršćivanje na veliku ploču (pogledajte sl.114) postavite u ravninu s 4 otvora na pogonskom uređaju.
5. U 4 pričvršna otvora navijte vijke (G) koji su dostavljeni sa strojem sve do potpunog pritezanja (pogledajte sl.115).
6. Postupak montiranja završite navijanjem samoblokirajućih matica (H, sl.115-116), koje imaju funkciju protumatrice, na izbočene dijelove vijaka (G, sl.115).

▲ PAŽNJA – Tijekom montiranja samoblokirajućih matica (H, sl. 115-116) blokirajte cjevastim ključem ili sličnim glavu prethodno pritegnutih vijaka (G) izbjegavajući na taj način njihovo slučajno odvijanje (pogledajte sl.116).

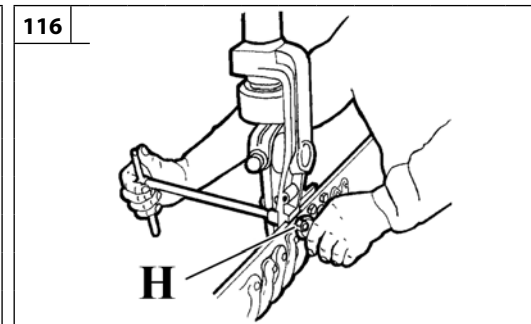
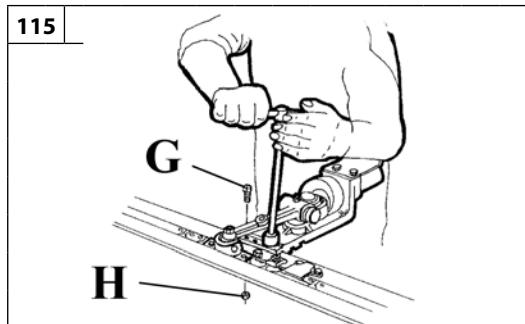
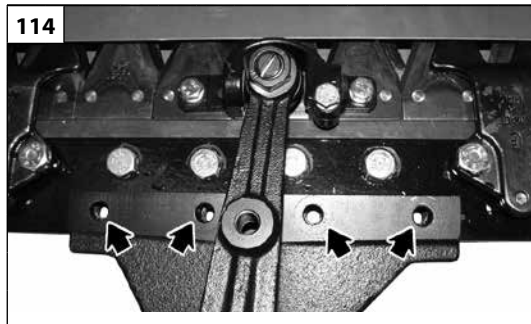
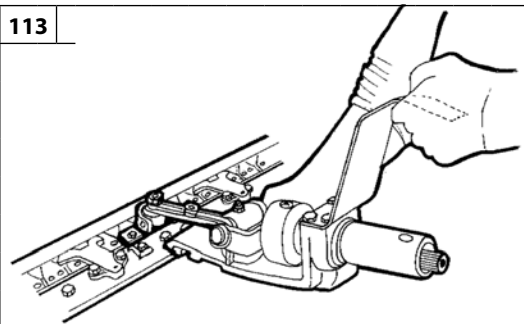

Български

ДОПЪЛНИТЕЛНИ ПРИНАДЛЕЖНОСТИ

Свалете капака от механизма за движение и процедирайте по следния начин:

1. Уверете се, че щифтът (C) е монтиран в края на резбата и е здраво закрепен с винта (I, фиг.110).
2. Поставете плочата върху плоска, достатъчно твърда повърхност.
3. Поставете плочата за фиксиране на механизма за движение върху горната повърхност на плочата, като вкарате централния щифт (C, фиг.110) между двете подложки (F, фиг.109), монтирани на водача (вижте фиг.113).
4. Поставете четирите отвора за закрепване с резба на плочата (вижте фиг.114) върху четирите отвора на механизма за движение.
5. Завийте предоставените винтове (G) в 4-те отвора за закрепване, докато се затегнат напълно (вижте фиг.115).
6. Завършете сглобяването, като завиете самозаключващите се гайки (H, фиг.115-116), които действат като блокиращи гайки, в изпъкналите части на винтовете (G, фиг.115).

⚠ ВНИМАНИЕ - При монтажа на самозаключващите се гайки (H, фиг. 115-116) закрепете главите на предварително затегнатите винтове (G) с помощта на гаечен ключ или подобен инструмент, като по този начин предотвратите случайно отвиване (вж. фиг.116).

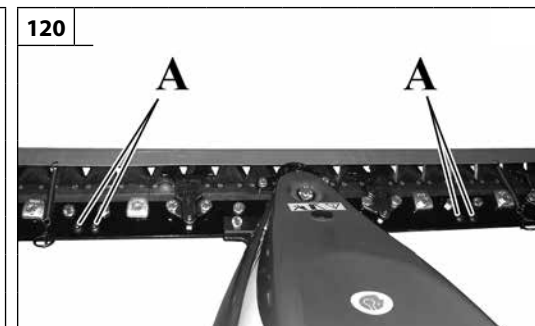
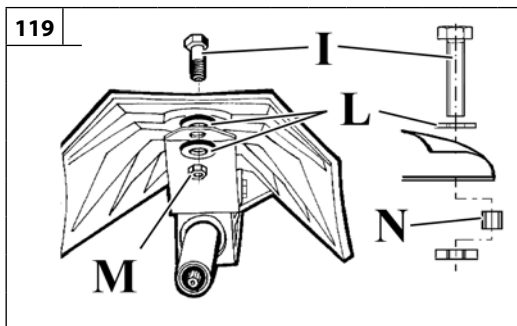
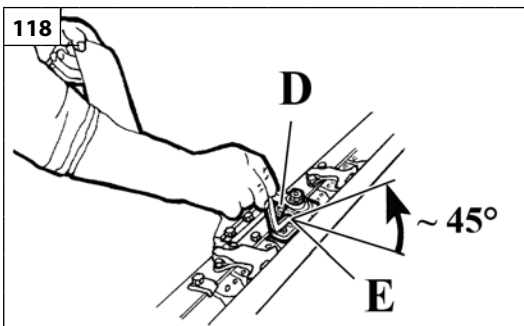
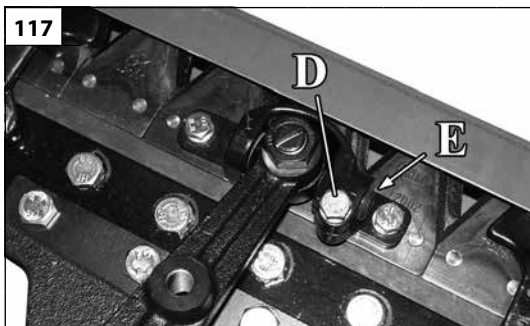

Magyar Slovenščina Hrvatski

VÁLASZTHATÓ TARTOZÉKOK

DODATNA OPREMA

NEOBAVEZNA OPREMA

A KÖZPONTI PECEK ÉS A BETÉTEK KÖZÖTTI JÁTÉK BEÁLLÍTÁSA
Az optimális működéshez a központi pecek és a betétek közötti játék 1-3 tized kell, hogy legyen; ennek eléréséhez az alábbiak szerint járjon el:

1. Lazítsa meg a csavart (D, 117. ábra)
2. A készletben biztosított imbuszkulccsal csavarja be a szemet (E, 117. ábra) a betétek pecekkel szembeni enyhe beszorításáig
3. Az elért pozícióban kb. 1/8 fordulattal (45°) forgassa el a kulccsal ellenkező irányban (a szem kicsavarásával) (lásd 118. ábra)
4. Szorítsa be a csavart (D, 117. ábra) az (E) szem rögzítéséhez

Megjegyzés. Az 1-2-3-4. műveleteket mindannyiszor ismételje meg, amikor az optimális működés érdekében helyre kívánja állítani a játékot. Tanácsos a műveleteket 20-30 munkaóránként elvégezni.

NASTAVITEV ZRAČNOSTI MED CENTRALNIM SORNIKOM IN PLOŠČICAMA
Za optimalno delovanje mora biti razdalja med osrednjim sornikom in ploščicama med 1÷3 desetiniami. Da bi dosegli to zračnost, naredite na naslednji način:

1. Popustite vijak (D, slika 117)
2. S priloženim imbus ključem privijte navojni zatič (E, slika 117), dokler se ploščici ne zmerno zategnejo proti osrednjemu sorniku
3. Iz doseženega položaja obrnite v nasprotni smeri (odvijte navojni zatič) za približno 1/8 obrata (45°) (glejte sliko 118).
4. Zategnite vijak (D, slika 117), da blokirate navojni zatič (E)

OPOMBA. Ponovite postopke iz točk 1-2-3-4, kadarkoli želite obnoviti zračnost za optimalno delovanje. Priporočljivo je, da te postopke izvajate vsakih 20÷30 ur delovanja.

PODEŠAVANJE ZAZORA IZMEĐU SREDIŠNJEG KLINA I DISKOVA
Za optimalan rad, zazor između središnjeg klina i diskova mora biti između 1÷3 desetinke, a kako biste dobili takav zazor postupite na sljedeći način:

1. Olabavite vijak (D, sl.117)
2. Navijte bezglavi vijak (E, sl.117) sve do umjerenog pritezanja diskova na središnjem klinu pomoću imbus ključa dobivenog sa strojem
3. Iz postignutog položaja okrenite ključ u suprotnom smjeru (odvijte bezglavi vijak) oko 1/8 okretaja (45°) (pogledajte sl.118)
4. Pritegnite vijak (D, sl.117) kako biste blokirali bezglavi vijak (E)

N.B. Ponovite postupke pod točkama 1-2-3-4 svaki puta kada poželite vratiti izvornu vrijednost zazora zbog optimalnog rada. Preporučljivo je da te postupke provodite svakih 20÷30 sati rada.

FIGYELEM - A káros túlterhelés elkerülése érdekében soha ne reteszelve a központi csapot a szabályozó betétekkel; mindig hagyjon legalább 0,1 mm holtjátékot.

POZOR - Da preprečite škodljive napetosti, nikoli ne blokirajte osrednjega sornika z nastavitvenimi blazinicami; vedno pustite vsaj 0,1 mm razmika.

PAŽNJA - Kako biste izbjegli opasna naprezanja, nikada nemojte blokirati središnji klin diskovima za podešavanje; uvijek ostavite zazor od barem 0,1 mm.

A BURKOLAT FELSZERELÉSE
A burkolat felszereléséhez használja a készletben biztosított és korábban ugyanilyen sorrendben leszerelt (I) csavarokat, (L) alátéteteket és (M) anyacsavart (lásd 119. ábra). Figyeljen oda, hogy van-e távtartó (N, 119. ábra), amit a burkolat és a hajtókar közé kell szerelni első rögzítésnél.

MONTÁŽA POKROVA
Za montažo pokrova uporabite priložene vijake (I), podložke (L) in matico (M), ki ste jih predhodno demontirali, v enakem vrstnem redu (glejte sliko 119). Bodite pozorni na morebitno prisotnost distančnika (N, slika 119), ki ga je treba namestiti med pokrovom in ojnico na sprednji pritrditvi.

MONTIRANJE POKLOPCA MOTORA
Za montiranje poklopca motora upotrijebite vijke (I), podložke (L) i maticu (M) koje ste dobili sa strojem i koji su prije toga demontirani istim redoslijedom (pogledajte sl.119). Obratite pozornost na eventualnu prisutnost odstojnika (N, sl.119) kojeg je potrebno montirati između poklopca motora i spojne šipke u prednjem pričvršnom sklopu.

FIGYELEM: a csavarok meghúzásánál (I, 119. ábra) kerülje a szilentblokk belső csövének elfordulását. Az ilyen figyelmetlenség a szilentblokk gumijának előterhelését okozza, és csökkenti az élettartamát.

POZOR: pri privijanju vijakov (I, slika 119) se izogibajte vrtenju notranje cevi blažilne tulke. Ta nepazljivost povzroči preobremenitev gume same blažilne tulke, kar omejuje njegovo življenjsko dobo.

PAŽNJA: tijekom pritezanja vijaka (I, sl.119) spriječite okretanje unutarnje cijevi sustava silentbloc. U slučaju nepažnje dolazi do preopterećenja gume samog sustava silentbloc i skraćanja njegovog trajanja.

A SARUK FELSZERELÉSE
Szerelje le a 4 csavart (A, 120. ábra). Helyezze a sarut (B, 121. ábra) a (C) vágórúd alá a négy furathoz illesztve. A korábban leszerelt négy csavarral rögzítse a sarukat. Az összeszerelés eredménye a 122. ábrán látható.

MONTÁŽA DRSNIKOV
Demontirajte 4 vijake (A, slika 120). Postavite blazino (B, slika 121) pod rezalno letev (C) v skladu z luknjami. Drsnika privijte s štirimi vijaki, ki ste jih prej odstranili. Ko je opravljena, montaža je takšna kot na sliki 122.

MONTIRANJE KLIZNIH PAPAČU
Skinite 4 vijka (A, sl.120). Kliznu papuču (B, sl.121) stavite ispod polužne kosilice (C) u liniji s otvorima. Klizne papuče navijte pomoću četiri prethodno skinuta vijka. Na kraju će montaža izgledati kao na slici 122.

A vágórúd magasságának beállítása (123. ábra)
Ha egyenetlen talajon kell fűvet nyírni, az alábbiak szerint kell beállítani a vágórúd magasságát:

- Lazítsa meg az anyacsavarokat (D).
- Az (E) sarut állítsa a kívánt pozícióba.
- Rögzítse az anyacsavart.
- Mindkét sarun végezze el a beállítást.

Nastavitev višine rezalne letve (slika 123)
Če morate kositi na neravnem terenu, je treba višino košnje rezalne letve nastaviti na naslednji način:

- Popustite matico (D).
- Premaknite drsnik (E) v željeni položaj.
- Zategnite matico.
- Nastavitev opravite na obeh drsnikih.

Podešavanje visine polužne kosilice (sl.123)
Kada biste morali kositi na neravnim terenima, nužno je podesiti visinu košnje polužne kosilice na sljedeći način:

- Olabavite maticu (D).
- Kliznu papuču (E) postavite na željeni položaj.
- Ponovno blokirajte maticu.
- Podešavanje izvršite na obje klizne papuče.

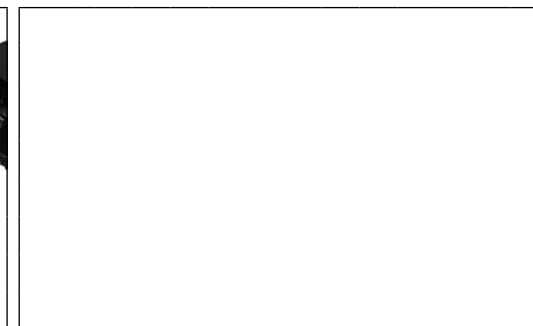
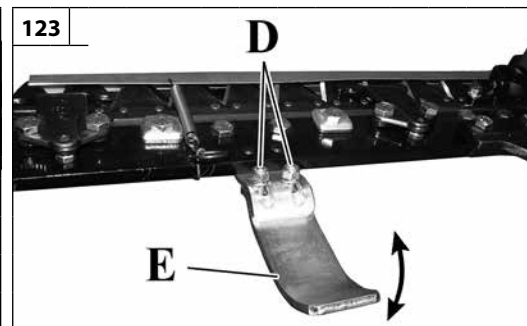
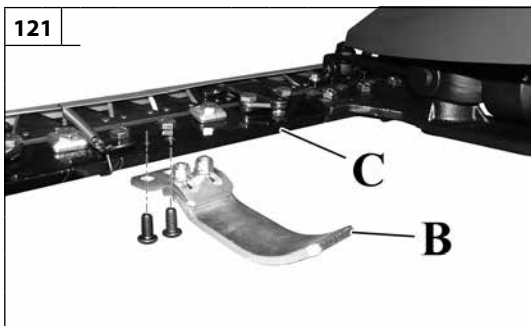

Български

ДОПЪЛНИТЕЛНИ ПРИНАДЛЕЖНОСТИ

РЕГУЛИРАНЕ НА ХЛАБИНАТА МЕЖДУ ЦЕНТРАЛНИЯ ЩИФТ И ПОДЛОЖКИТЕ

За оптимална работа хлабината между централния щифт и подложките трябва да е между 1÷3 десети. За да постигнете тази хлабина, процедирайте по следния начин:

1. Разхлабете винта (D, фиг.117)
2. Завинтете дюбела (E, фиг. 117), докато подложките се притиснат умерено към централния щифт, с помощта на предоставения шуцер
3. От достигнатото положение завъртете гаечния ключ в обратна посока (отвийте винта) с около 1/8 оборот (45°) (вижте фиг. 118)
4. Затегнете винта (D, фиг.117), за да застопорите дюбела (E)

БЕЛЕЖКА Повтаряйте стъпки 1-2-3-4, когато искате да възстановите хлабината за оптимална работа. Препоръчително е тези операции да се извършват на всеки 20 до 30 часа работа.

⚠ ВНИМАНИЕ - За да избегнете повреждащи напрежения, никога не блокирайте централния щифт с регулиращите подложки; винаги оставяйте празнина от поне 0,1 mm.

МОНТАЖ НА КАПАКА

За да монтирате капака, използвайте предоставените винтове (I), шайби (L) и гайка (M), които преди това са били демонтирани в същия ред (вижте фиг. 119).

Обърнете внимание на евентуалното наличие на дистанционна планка (N, фиг.119), която трябва да се монтира между капака и съединителния прът при предното закрепване.

⚠ ВНИМАНИЕ когато затягате винтовете (I, фиг.119), избягвайте завъртане на вътрешната тръба на silentbloc. Подобно невнимание причинява прекомерно натоварване на гумата на самия silentbloc, което ограничава трайността му.

СГЛОБЯВАНЕ НА ПЛЪЗГАЧИТЕ

Отстранете 4-те винта (A, фиг.120). Поставете плъзгача (B, фиг. 121) под режещата шина (C) в съответствие с отворите. Затегнете плъзгачите с четирите предварително отстранени винта. В крайна сметка сглобката ще изглежда така, както е показано на фиг.122.

Регулиране на височината на режещата шина (фиг.123)

При косене на неравен терен височината на рязане на режещата шина трябва да се регулира, както следва:

- Разхлабете гайките (D).
- Преместете плъзгача (E) в желаната позиция.
- Закрепете отново гайката.
- Извършете настройката и на двата плъзгача.

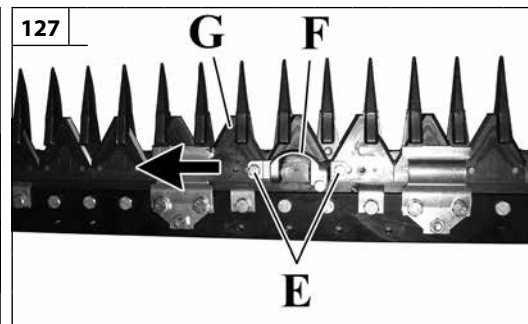
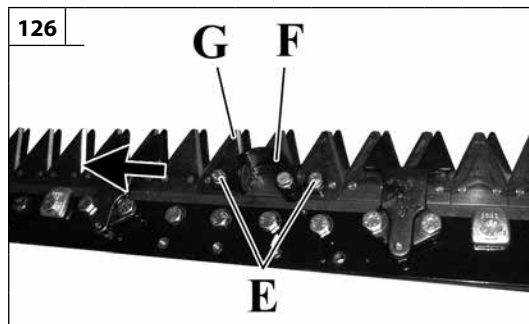
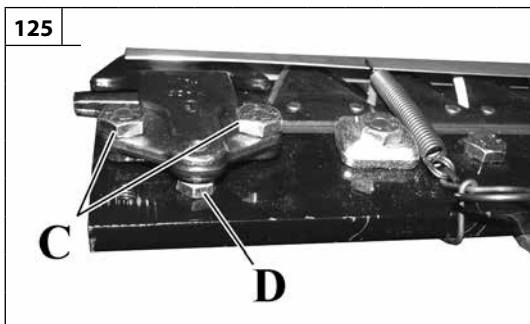

Magyar	Slovenščina	Hrvatski
VÁLASZTHATÓ TARTOZÉKOK	DODATNA OPREMA	NEOBAVEZNA OPREMA
<p>KARBANTARTÁS</p> <p>▲ FIGYELEM: Az ESM vágórudak karbantartásához lásd a vágó tartozékkal együtt biztosított karbantartási utasítást.</p> <p>A pengenyomó beállítása (125. ábra)</p> <ul style="list-style-type: none"> • Lazítsa meg a (C) rögzítőcsavarokat. • Végezze el a beállítást a (D) állítócsavaron. • Szorítsa újra be a csavart. <p>MEGJEGYZÉS: a jó működés érdekében a pengenyomó és a penge nem súrlódhat túlzottan.</p> <p>A vágópenge cseréje (126-127. ábra)</p> <ul style="list-style-type: none"> • Csavarja ki az (E) csavarokat. • Húzza ki az (F) pengecsatlakozást. • Húzza ki a (G) pengét. <p>Az összeszereléshez ellentétes sorrendben végezze el a fenti műveleteket.</p> <p>TARTOZÉKOK</p> <p>A géppel kompatibilis összes tartozék megismeréséhez tanulmányozza a www.emak.it internetes honlapot</p>	<p>VZDRŽEVANJE</p> <p>▲ POZOR: Za vzdrževanje kosilnih letev ESM glejte priročnik z navodili za vzdrževanje, ki je priložen rezalnemu nastavku.</p> <p>Nastavitev držala rezila (slika 125)</p> <ul style="list-style-type: none"> • Popustite pritrdilne vijake (C). • Nastavite z nastavitvenim vijakom (D). • Pritrdilne vijake znova zategnite. <p>OPOMBA: za dobro delovanje med držalom rezila in rezilom ne sme biti prekomernega drgnjenja.</p> <p>Zamenjava kosilnega noža (slika 126-127)</p> <ul style="list-style-type: none"> • Odvijte vijake (E). • Izvlecite priklop rezila (F). • Odstranite rezilo (G). <p>Montažo opravite v nasprotnem vrstnem redu.</p> <p>DODATKI</p> <p>Če želite izvedeti več o vseh dodatkih, združljivih s strojem, obiščite spletno stran www.emak.it</p>	<p>ODRŽAVANJE</p> <p>▲ PAŽNJA: Kako biste doznali više o održavanju polužnih kosilica ESM pogledajte priručnik održavanja koji ste dobili s reznom opremom.</p> <p>Podešavanje pritiskivača oštrice (sl.125)</p> <ul style="list-style-type: none"> • Otpustite pričvrzne vijke (C). • Okrećite vijak za podešavanje (D). • Ponovno pritegnite pričvrzne vijke. <p>N.B.: kako bi stroj dobro funkcionirao, između pritiskivača oštrice i oštrice ne smije dolaziti do suvišnog trenja.</p> <p>Zamjena polužne kosilice (sl.126-127)</p> <ul style="list-style-type: none"> • Odvijte vijke (E). • Izvucite nastavak oštrice (F). • Skinite oštricu (G). <p>U slučaju montiranja, postupke izvršite obratnim redoslijedom.</p> <p>DODATNA OPREMA</p> <p>Kako biste se upoznali sa svom dodatnom opremom kompatibilnom sa strojem, pogledajte mrežno mjesto www.emak.it</p>

Български

ДОПЪЛНИТЕЛНИ ПРИНАДЛЕЖНОСТИ

ПОДДРЪЖКА

 **ВНИМАНИЕ:** За поддръжката на режещите шини ESM вижте ръководството за поддръжка, доставено с режещата приставка.

Регулиране на държача на острието (фиг.125)

- Разхлабете фиксиращите винтове (C).
- Действайте върху регулиращия винт (D).
- Затегнете отново фиксиращите винтове.

N.B за да функционира правилно, не трябва да има прекомерно триене между държача на острието и острието.

Смяна на острието за косене (фиг.126-127)

- Отвийте винтовете (E).
- Издърпайте закрепването на острието (F).
- Извадете острието (G).

За сглобяване изпълнете стъпките в обратен ред.

ПРИНАДЛЕЖНОСТИ

Можете да намерите всички съвместими с машината принадлежности на адрес www.emak.it

HU MŰSZAKI ADATOK**SL TEHNIČNI PODATKI****HR TEHNIČKI PODACI****BG ТЕХНИЧЕСКИ ДАННИ**

		405 S - BRIK 5 S - MC 405 S
Motor - Motor - Motor - Двигател		4 ütemű - 4-taktni - četverotaktni - 4-тактов
Teljesítmény - Moč - Snaga - Мощность	kW	4,3 - 5,0
Erőátvitel - Prenos - Prijenos - Трансмисия		Olajfürdő s fogaskerekekkel - Zobniški v oljni kopeli - Zupčani, u uljnoj kupki - Със зъбни колела в маслена баня
Független kihajtótengely (fordulat a motor 3600 ford./perces fordulatszámán) - Neodvisen odjem moči (št. vrtljajev z motorjem pri 3600 vrt/minuto) - Neovisno priključno vratilo (br. okretaja s motorom na 3600 okretaja/minuti) - Независимо ВОМ (об./мин. с двигател при 3600 об./мин.)	min ⁻¹	973
Max. helyigény felszerelés nélkül - Skupne mere maks. - Maks. gabaritne dimenzije bez priključka - Макс. габаритни размери без инструмент	cm	1740 x 1250 x 370
Súly (dízel motorral, maróval és kerekkel) - Teža (z motorjem, frezo in kolesi) - Težina (s motorom, koračicom i kotačima) - Тегло (с двигател, фреза и колела)	kg	116
Maró vágásmélység - Globina rezanja freze - Dubina reza kopačice - Дълбочина на рязане на фрезата	cm	14
Maró vágásszélesség - Dolžina rezanja freze - Širina reza kopačice - Ширина на рязане на фрезата	cm	40 - 50 - 60
Vágórúd vágásszélesség - Širina rezanja kosilne letve - Širina reza polužne kosilice - Широчина на рязане на режещата шина	cm	95 ÷ 127
Differenciálzár - Zapora diferenciala - Blokada diferencijala - Блокиране на диференциала		Nincs - Ne - Ne - Бр.

HU MŰSZAKI ADATOK**SL TEHNIČNI PODATKI****HR TEHNIČKI PODACI****BG TECHNISCHE ANGABEN**

	Kerekek - Kolesa - Kotači - Колела	Előremenet - Vožnja naprej - Stupanj prijenosa za vožnju prema naprijed - Преден ход	Hátramenet - Vožnja nazaj - Stupanj prijenosa za vožnju unatrag - Заден ход
Sebesség, km/h (menet) - Hitrost km/h (vožnja) - Brzina u km/h (stupanj prijenosa) - Скорост Km/h (движение)	4.00 - 8"	1,05 (1) - 2,2 (2)	1,11 (1) - 2,32 (2)
Sebesség a motor 3600 ford./perces fordulatszámánál - Hitrost z motorjem pri 3600 vrt/minuto - Brzina s motorom na 3600 okretaja/minuti - Скорост с двигател при 3600 об./мин.			

HU MŰSZAKI ADATOK**SL TEHNIČNI PODATKI****HR TEHNIČKI PODACI****BG ТЕХНИЧЕСКИ ДАННИ**

BENZINMOTOROK - BENCINSKI MOTORJI - BENZINSKI MOTORI - БЕНЗИНОВИ ДВИГАТЕЛИ			Motoros kultivátor változat - Različica motokultivatorja - Verzija motokultivatora - Версия мотокултиватор	Vágórúd változat - Različica kosilnice - Verzija polužne kosilice - Версия косачка
Hangnyomás - Zvočni tlak - Zvučni tlak - Звуково налягане	EN 709:2010 EN 12733 *	dB (A)	82,9	93,0
Határozatlanság - Negotovost - Nesigurnost - Неопределеност		dB (A)	2,5	2,5
Mért hangteljesítményszint - Izmerjena raven zvočne moči - Izmjerena razina zvučne snage - Измерено ниво на звукова мощност	EN 709:2010 EN 12733 * EN ISO 3744	dB (A)	97,7	107,1
Határozatlanság - Negotovost - Nesigurnost - Неопределеност		dB (A)	2,0	2,0
Garantált hangteljesítmény szint - Zagotovljena raven zvočne moči - Zajamčena razina zvučne snage - Гарантирано ниво на звукова мощност	EN 709:2010 EN 12733 * EN ISO 3744	dB (A)	100,0	109,0
Rezgésszint - Nivo vibracij - Razina vibracija - Ниво на вибрации	EN 709:2010 EN 12733 * EN 12096	m/s²	3.0 bal - Sx - lijevo - ляво 4.2 jobb - Dx - desno - дясно	11.4 bal - Sx - lijevo - ляво 12.0 jobb - Dx - desno - дясно
Határozatlanság - Negotovost - Nesigurnost - Неопределеност	EN 12096	m/s²	1.5 bal - Sx - lijevo - ляво 2.2 jobb - Dx - desno - дясно	2,0 bal - Sx - lijevo - ляво 2.0 jobb - Dx - desno - дясно

* Vágórúd változat - Različica kosilnice - Verzija polužne kosilice - Версия косачка

HU MŰSZAKI ADATOK**SL TEHNIČNI PODATKI****HR TEHNIČKI PODACI****BG TECHNISCHE ANGABEN**

DIESELMOTOROK - DIZELSKI MOTORJI - DIZELSKI MOTORI - ДИЗЕЛОВИ ДВИГАТЕЛИ			Motoros kultivátor változat - Različica motokultivatorja - Verzija motokultivatora - Версия мотокултиватор	Vágórúd változat - Različica kosilnice - Verzija polužne kosilice - Версия косачка
Hangnyomás - Zvočni tlak - Zvučni tlak - Звуково налягане	EN 709:2010 EN 12733 *	dB (A)	85	94,5
Határozatlanság - Negotovost - Nesigurnost - Неопределеност		dB (A)	2,5	2,5
Mért hangteljesítményszint - Izmerjena raven zvočne moči - Izmjerena razina zvučne snage - Измерено ниво на звукова мощност	EN 709:2010 EN 12733 * EN ISO 3744	dB (A)	100,1	108,1
Határozatlanság - Negotovost - Nesigurnost - Неопределеност		dB (A)	2,0	2,0
Garantált hangteljesítmény szint - Zagotovljena raven zvočne moči - Zajamčena razina zvučne snage - Гарантирано ниво на звукова мощност	EN 709:2010 EN 12733 * EN ISO 3744	dB (A)	102,0	110,0
Rezgésszint - Nivo vibracij - Razina vibracija - Ниво на вибрации	EN 709:2010 EN 12733 * EN 12096	m/s²	8.0 bal - Sx - lijevo - ляво 9.4 jobb - Dx - desno - дясно	14.0 bal - Sx - lijevo - ляво 14.0 jobb - Dx - desno - дясно
Határozatlanság - Negotovost - Nesigurnost - Неопределеност	EN 12096	m/s²	1.8 bal - Sx - lijevo - ляво 1.8 jobb - Dx - desno - дясно	2.5 bal - Sx - lijevo - ляво 2.5 jobb - Dx - desno - дясно
* Vágórúd változat - Različica kosilnice - Verzija polužne kosilice - Версия косачка				

KARBANTARTÁSI TÁBLÁZAT

		Minden egyes használat előtt	Havonta	Ha sérült vagy hibás	Igény szerint
Kérjük, ne feledje, hogy az alábbi karbantartási időszakok csak normál működési körülmények esetén alkalmazandók. Ha a napi munka nagyobb terheléssel jár, ennek megfelelően csökkenteni kell a karbantartási időszakokat.					
Teljes gép	Ellenőrzés: szivárgás, repedés és kopás	X			
Ellenőrzések: kapcsoló, indító, gyorsítókar és gyorsító leállító kar	A működés ellenőrzése	X			
Üzemanyagtartály	Ellenőrzés: szivárgás, repedés és kopás	X			
Üzemanyagszűrő	Ellenőrzés és tisztítás		X		
	Cserélje ki a szűrőelemet			X	6 havonta
Kapafejek	Ellenőrzés: sérülés és kopás	X			
	Cserélje ki			X	
Kuplung	Ellenőrzés: (A szerszám nem foroghat, ha elengedik a gépkezelői jelenlét kart)		X		
	Cserélje ki			X	
Minden elérhető csavar és anyás csavar (kivéve az üzemanyagcsavarokat)	Ellenőrzés és beszorítás		X		
Légszűrő	Tisztítás	X			
	Cserélje ki			X	6 havonta
Hengerbordák és indító védőburkolat nyílásai	Tisztítás		X		
Indítókötél	Ellenőrzés: sérülés és kopás		X		
	Cserélje ki			X	
Gyertya	Az elektródák távolságának ellenőrzése		X		
	Cserélje ki			X	6 havonta
Meghajtóolaj	Szintellenőrzés	X			
	Cserélje ki				500 óránként
Akkumulátor	Feltöltés				Minden pihentetés után

TABELA VZDRŽEVANJA

		Pred vsako uporabo	Enkrat mesečno	Če je poškodovan ali pomanjkljiv	Kot se zahteva
Upoštevajate, da se naslednje intervale vzdrževanja uporablja samo v primeru običajnih pogojev delovanja. Če je vaše vsakodnevno delo bolj zahtevno od normalnega, je treba ustrezno skrajšati intervale vzdrževanja.					
Celoten stroj	Preglejte: puščanje, razpoke in obrabljenost	X			
Kontrole: stikalo, zagonska ročica, vzvod za plin in varnostna ročica plina	Preverite delovanje	X			
Rezervoar za gorivo	Preglejte: puščanje, razpoke in obrabljenost	X			
Filter goriva	Preglejte in ga očistite		X		
	Zamenjajte filtrski vložek			X	Vsakih 6 mesecev
Orodja	Preglejte: poškodbe in obrabljenost	X			
	Zamenjajte			X	
Sklopka	Preglejte: (Orodje se ne sme vrteti, ko je ročica prisotnosti operaterja sproščena)		X		
	Zamenjajte			X	
Vsi dostopni vijaki in matice (razen vijakov uplinjača)	Preglejte in pritegnite		X		
Filter zraka	Očistite	X			
	Zamenjajte			X	Vsakih 6 mesecev
Rebra valja in reže ohišja zagona	Očistite		X		
Zagonska vrstica	Preglejte: poškodbe in obrabljenost		X		
	Zamenjajte			X	
Svečka	Preverite razdaljo med elektrodama		X		
	Zamenjajte			X	Vsakih 6 mesecev
Olje v menjalniku	Kontrola nivoja	X			
	Zamenjajte				Vsakih 500 ur
Akumulátor	Napolnite				Po vsakem skladiščenju

TABLICA ODRŽAVANJA

Molimo zapazite da se naredni razmaci održavanja primjenjuju jedino pri normalnim uvjetima rada. Ako je vaš svakodnevni posao teži od normalnog, posljedično se moraju smanjiti intervali održavanja.		Prije svake uporabe	Mjesečno	U slučaju oštećenja ili neispravnosti	Prema potrebi
Kompletan stroj	Pregledajte: propuštanja, pukotine i istrošenost	X			
Kontrole: prekidač, starter, ručica gasa i ručica za blokadu gasa	Provjerite rad	X			
Spremnik goriva	Pregledajte: propuštanja, rascjepe i istrošenost	X			
Pročistač goriva	Pregledajte i očistite		X		
	Zamijenite uložak filtera			X	Svakih 6 mjeseci
Alati	Pregledajte: oštećenja i istrošenost	X			
	Zamijenite			X	
Spojka	Pregledajte: (Alat se ne smije okretati dok je ručica prisutnosti rukovatelja puštena)		X		
	Zamijenite			X	
Svi dostupni vijci i matice (s iznimkom vijaka na rasplinjaču)	Pregledajte i ponovno zategnite		X		
Filter zraka	Očistite	X			
	Zamijenite			X	Svakih 6 mjeseci
Rebra cilindra i otvori kartera za pokretanje	Očistite		X		
Uže za pokretanje	Pregledajte: oštećenja i istrošenost		X		
	Zamijenite			X	
Svjećica	Kontrolirajte razmak elektroda		X		
	Zamijenite			X	Svakih 6 mjeseci
Ulje u prijenosu	Kontrola razine	X			
	Zamijenite				Svakih 500 sati
Baterija	Ponovno napuniti				Nakon svakog skladištenja

ТАБЛИЦА ЗА ПОДДРЪЖКАТА

Моля, имайте предвид, че следните намеси по поддръжката се прилагат само при нормални условия на работа. Ако вашата всекидневна работа е по-тежка в сравнение с нормалната работа, намесите по поддръжката трябва да бъдат намалени.		Преди всяко използване	Всеки месец	При повреда или неизправност	Както се изисква
Цялата машина	Пregледайте за: течове, пукнатини и износване	X			
Проверки на: превключвателя, стартера, лоста на ускорителя и лоста за спиране на ускорителя	Проверете функционирането	X			
Резервоар за гориво	Пregледайте за: течове, пукнатини и износване	X			
Горивен филтър	Извършете преглед и почистете		X		
	Сменете филтриращият елемент			X	На всеки 6 месеца
Инструменти	Пregледайте за: повреди и износване	X			
	Сменете			X	
Съединител	Пregледайте: (Инструментът не трябва да се върти при освободен лост за присъствие на оператора)		X		
	Сменете			X	
Всички достъпни винтове и гайки (с изключение на винтовете на карбуратора)	Проверете и поставете отново		X		
Въздушен филтър	Почистете	X			
	Сменете			X	На всеки 6 месеца
Перки на цилиндъра и решетката на картера	Почистете		X		
Корда за задействане	Пregледайте за: повреди и износване		X		
	Сменете			X	
Свещ	Проверете разстоянието между електродите		X		
	Сменете			X	На всеки 6 месеца
Трансмисионно масло	Проверка на нивото	X			
	Сменете				На всеки 500 часа
Батерия	Презаредете				След всяко съхранение

PROBLÉMAMEGOLDÁS

 **FIGYELEM:** Az alábbi táblázatban javasolt korrekciós próba végrehajtása előtt mindig állítsa le az egységet, és kösse ki a gyertyát, kivéve, ha az szerepel, hogy az egységnek működnie kell.

Ha ellenőrizte az összes lehetséges okot, és a probléma nem oldódott meg, vegye fel a kapcsolatot a hivatalos Vevőszolgálattal. Ha a táblázatban nem szereplő probléma merül fel, vegye fel a kapcsolatot a Vevőszolgálattal.

PROBLÉMA	LEHETSÉGES OKOK	MEGOLDÁS
A motor nem indul be, vagy indítást követően néhány másodperccel kikapcsol. (Ellenőrizze, hogy a megszakító „ON” pozícióban legyen)	1. Nincs szikra. 2. Nincs üzemanyag.	1. Ellenőrizze a gyertya szikráját. Ha nincs szikra, ismétlje meg a tesztet új gyertyával. 2. Ellenőrizze az üzemanyagszintet, a légszűrő tisztaságát és az üzemanyagcsapok záródását.
A motor beindul, de nem gyorsul megfelelően, vagy nagy sebességen nem megfelelően működik.	A karburátort be kell állítani.	Vegye fel a kapcsolatot a hivatalos Vevőszolgálattal a karburátor beállításához.
A motor nem éri el a teljes sebességet, és/vagy erősen füstöl.	1. A légszűrő szennyezett. 2. A karburátort be kell állítani.	1. Tisztítás: lásd a Légszűrő karbantartása fejezetben leírt utasításokat. 2. Vegye fel a kapcsolatot a hivatalos Vevőszolgálattal a karburátor beállításához.
A motor beindul, forog, gyorsul, de nem tartja az alaplátot.	A karburátort be kell állítani.	Vegye fel a kapcsolatot a hivatalos Vevőszolgálattal a karburátor beállításához.
A kapafejek korai törése	Köves földterület	A föld előzetes megtisztítása
A gép vagy a váltómű zajai	1. Sérült vagy lelazult kapafejek 2. Lazult védőfedelek 3. Hiányos kenés	1. Rögzítse a kapafejeket 2. Húzza meg a csavarokat 3. Töltse fel a szintjelzésig az olajat
Rendhagyó rezgések	1. Sérült kapafejek 2. Lazult elemek	1. Cserélje ki 2. Rögzítse
Az indítómotor nem indítja el a motort	Lemerült akkumulátor	Akkumulátortöltés

ODPRAVA MOTENJ

 **POZOR:** vselej ugasnite stroj in snemite kabel z vžigalne svečke, preden se lotite katerihkoli preizkusov za odpravo motenj, navedenih v spodnji tabeli, razen v tistih primerih, ko se zahteva delovanje enote.

Ko preverite vse možne vzroke in če motnja ni odpravljena, se obrnite na pooblaščen servisni center. V kolikor naletite na problem, ki v tabeli ni naveden, se obrnite na pooblaščen servisni center.

TEŽAVA	MOŽNI VZROKI	REŠITEV
Motor se ne zažene oziroma ugasne v nekaj sekundah po zagonu. (Prepričajte se, da se stikalo nahaja v položaju "ON")	1. Ni iskre. 2. Odsotnost goriva.	1. Preverite iskro na svečki. Če iskre ni, ponovite preizkus z novo svečko. 2. Preverite nivo goriva, očistite zračni filter in zaprite pipe za gorivo.
Motor se zažene, vendar ne pospešuje pravilno ali ne deluje pravilno pri veliki hitrosti.	Treba je nastaviti uplinjač.	Za nastavitev uplinjača se obrnite na pooblaščen servisno službo.
Motor ne doseže polne hitrosti in/ali močno dimi.	1. Onesnažen filter za zrak. 2. Treba je nastaviti uplinjač.	1. Očistite: glejte navodila v poglavju o vzdrževanju filtra zraka. 2. Za nastavitev uplinjača se obrnite na pooblaščen servisno službo.
Motor steče, se vrti in pospešuje, vendar ugaša v prostem teku.	Treba je nastaviti uplinjač.	Za nastavitev uplinjača se obrnite na pooblaščen servisno službo.
Prezgodnji zlom orodij	Kamnit teren	Preventivni pregled terena
Hrup iz stroja ali menjalnika	1. Poškodovano ali razrahljano orodje 2. Zaščitni pokrovi zrahljani 3. Slabo mazanje	1. Pritrdite orodja 2. Zategnite vijake 3. Dolijte olje do nivoja
Nenormalne vibracije	1. Poškodovana orodja 2. Zrahljani elementi	1. Zamenjajte 2. Zategnite
Zaganjalnik ne zažene motorja	Baterija je prazna	Napolnite baterijo

RJEŠAVANJE PROBLEMA



PAŽNJA: prije vršenja svih preporučenih pokušaja ispravaka iz donje tablice, uvijek zaustavite jedinicu i odvojite svjećicu, osim ako se ne zahtijeva da jedinica radi.

Ukoliko ste provjerili sve moguće uzroke, a problem je ostao neriješen, posavjetujte se s ovlaštenim servisnim centrom. Ako se radi o problemu koji nije naveden u ovoj tablici, posavjetujte se s ovlaštenim servisnim centrom.

PROBLEM	MOGUĆI UZROCI	RJEŠENJE
Motor se ne pokreće ili se gasi nekoliko sekundi nakon pokretanja. (Uvjerite se da je prekidač u položaju „I“)	1. Ne stvara se iskra. 2. Nedostatak goriva.	1. Provjerite baca li svjećica iskru. Ako nema iskrenja, ponovite test s novom svjećicom. 2. Provjerite razinu goriva, čistoću filtra zraka i zatvaranje slavina goriva.
Motor se pokreće, ali ne ubrzava dobro ili pri velikoj brzini ne radi pravilno.	Treba podesiti rasplinjač.	Stupite u kontakt s ovlaštenim servisnim centrom radi podešavanja rasplinjača.
Motor ne dostiže punu brzinu i/ili ispušta previše dima.	1. Zaprljan filter zraka. 2. Treba podesiti rasplinjač.	1. Očistite: vidi upute u poglavlju Održavanje filtera zraka. 2. Stupite u kontakt s ovlaštenim servisnim centrom radi podešavanja rasplinjača.
Motor se pokreće, vrti se i ubrzava, ali ne održava minimum.	Treba podesiti rasplinjač.	Stupite u kontakt s ovlaštenim servisnim centrom radi podešavanja rasplinjača.
Prerani lom alata	Kamenit teren	Prethodno obilaženje terena
Bučnost stroja ili mjenjača	1. Oštećeni ili popušteni alati 2. Popušteni štitnici 3. Nedostatno podmazivanje	1. Pričvrstite alate 2. Zategnite matične vijke 3. Nadolijte ulja do razine
Neobične vibracije	1. Oštećeni alati 2. Popušteni elementi	1. Zamijenite 2. Zategnite
Mali pogonski motor ne pokreće motor	Prazna baterija	Napuniti bateriju

ОТСТРАНЈАВАНЕ НА НЕИЗПРАВНОСТИ



ВНИМАНИЕ: винаги спирайте машината и разкачете свещта, преди да извършите всички изпитвания с цел коригиране, които са посочени в таблицата по-долу; препоръчва се изпитванията да се извършват при спряна машина.

Когато бъдат проверени всички възможни причини, но въпреки това проблемът не може да бъде разрешен, се свържете с оторизиран сервисен център. Ако възникне неизправност, която не е описана в тази таблица, се свържете с оторизиран сервисен център.

НЕИЗПРАВНОСТ	ВЪЗМОЖНА ПРИЧИНА	РЕШЕНИЕ
Двигателят не се задейства или се изключва няколко секунди след задействането. (Уверете се, че превключвателят е в положение „ON“)	1. Няма искра. 2. Липса на гориво.	1. Проверете искрата на свещта. Ако няма искра, повторете теста с нова свещ. 2. Проверете нивото на горивото, почистете въздушния филтър и затворете крановете за гориво.
Двигателят стартира, но не ускорява правилно или не функционира правилно при висока скорост.	Трябва да се регулира карбуратора.	Свържете се с оторизиран сервисен център за регулиране на карбуратора.
Двигателят не достига пълна скорост и / или отделя прекален пушек.	1. Мръсен въздушен филтър. 2. Трябва да се регулира карбуратора.	1. Почистете: вижте инструкциите в глава "Поддръжка на въздушния филтър". 2. Свържете се с оторизиран сервисен център за регулиране на карбуратора.
Двигателят се задейства, върти се и ускорява, но не може да се задържи на минимум.	Трябва да се регулира карбуратора.	Свържете се с оторизиран сервисен център за регулиране на карбуратора.
Преждевременно счупване на инструментите	Каменист терен	Превантивен преглед на терена
Шум на машината или скоростната кутия	1. Повредени или разхлабени инструменти 2. Разхлабени защитни кори 3. Недобро смазване	1. Фиксиране на инструменти 2. Затягане на болтове 3. Допълване на маслото до нивото
Необичайни вибрации	1. Повредени инструменти 2. Разхлабени елементи	1. Сменете 2. Затегнете
Стартерът не стартира двигателя	Изтощен акумулатор	Заредете акумулатора

Magyar	Slovenščina	Hrvatski
GARANCIALEVÉL	GARANCIJSKI LIST	JAMSTVENI LIST
<p>A gépet a legmodernebb gyártási technológia szerint tervezték és állították össze. A Gyártó termékeire magán és hobby használat esetén a vásárlástól számított 24 hónapos garanciát vállal. Professzionális használat esetén a garanciális időszak 12 hónapra korlátozódik.</p> <p>Általános garanciafeltételek</p> <ol style="list-style-type: none"> A garancia a vásárlás időpontjától érvényes. A gyártó cég értékesítési és szervizhálózatán keresztül ingyenesen kicseréli, az anyag-, megmunkálási vagy gyártási hibás alkatrészeket. A garancia nem vonja meg a vevő polgári törvénykönyvben előírt, az értékesített áru hibájának vagy hiányosságának következményeivel kapcsolatos jogait. A szakemberek a munka megszervezéséhez szükséges időt figyelembe véve a lehető leghamarabb elvégzik a szükséges beavatkozást. A garanciális javítás igényléséhez az erre felhatalmazott személyhez el kell juttatni az alábbiakban feltüntetett garancia tanúsítványt, minden adatot kitöltve, a vizonteladó által lepecsételve, és mellékelni kell a vásárlást igazoló számlát vagy a kötelező pénzügyi blokkot, amely a vásárlás időpontját igazolja. A garancia érvényét veszti a következő esetben: <ul style="list-style-type: none"> - A karbantartás nyilvánvaló hiánya, - A termék nem megfelelő és helytelen használata, - Nem megfelelő kenőanyag vagy üzemanyag használata, - Nem eredeti alkatrész vagy tartozék használata, - Arra fel nem hatalmazott személy valamilyen beavatkozást végzett a gépen. A Gyártó cég kizárja a garanciából a fogyóanyagokat és a normál működési kopásnak kitett alkatrészeket. A garancia kizárja a termék frissítését és feljavítását. A garanciális idő alatt szükséges beállítás és karbantartás nem tartozik a garancia körébe. A szállítás közben esetlegesen bekövetkező kárt haladéktalanul jelezni kell a fuvarozónak garanciális jogvesztés terhe mellett. A gépeinkre szerelt más márkájú motorokra (Briggs & Stratton, Subaru, Honda, Kipor, Lombardini, Kohler stb.) a motor gyártójának garanciája érvényes. A garancia nem fedezi az esetleges közvetlen vagy közvetett személyi vagy anyagi károkat, melyek oka a gép meghibásodása vagy a gép hosszú ideig tartó használaton kívül helyezése. 	<p>Ta stroj je bil zasnovan in izdelan po najsdobnejših proizvodnih postopkih. Izdelovalec nudi garancijo za svoje izdelke za čas 24 mesecev od nakupa za zasebno ali uporabo v prostem času. Za profesionalno uporabo garancija velja le za 12 mesecev.</p> <p>Spošni garancijski pogoji</p> <ol style="list-style-type: none"> Garancija se prizna od datuma nakupa. Proizvajalec preko prodajne mreže in servisne službe brezplačno zamenja okvarjene dele zaradi slabega materiala, izdelave ali proizvodnje. Garancija ne jemlje kupcu zakonskih pravic, predvidenih po veljavni zakonodaji, zaradi posledic pomanjkljivosti ali napak prodanega stroja Tehnično osebje bo glede na svoje organizacijske možnosti posredovalo v najkrajšem možnem času. Pri uveljavljanju garancijskega zahtevka je treba pooblaščenemu osebjem predložiti pravilno izpolnjen garancijski list s pečatom prodajalca, kateremu je treba priložiti še račun ali blagajniški odrezek, ki potrjuje datum nakupa. Garancija se razveljavi v naslednjih primerih: <ul style="list-style-type: none"> - Očitna odsotnost vzdrževanja, - Nepravilna uporaba izdelka ali nedovoljeni posegi, - Uporaba neprimernih maziv ali goriv, - Uporaba neoriginalnih nadomestnih delov ali dodatne opreme, - Posegi, opravljeni s strani nepooblaščenih oseb. Proizvajalec ne daje garancije za materiale, ki se izrabijo ali obrabijo pri normalni uporabi. Garancija ne velja za posege za izpopolnjevanje in izboljševanje proizvoda. Garancija ne velja za nastavitev stroja in posegov vzdrževanja, ki morajo biti izvršeni v času garancije. Morebitno povzročeno škodo med transportom je potrebno takoj prijaviti prevozniku, sicer se veljavnost garancije prekine. Za motorje drugih znamk (Briggs & Stratton, Subaru, Honda, Kipor, Lombardini, Kohler itd.), ki jih vgrajujemo v naše stroje, velja garancija, ki jo podajo izdelovalci motorja. Garancija ne krije morebitno povzročene direktne ali indirektna škode osebam ali stvarim zaradi okvare, ki je nastala zaradi dalj časa trajajoče neuporabe aparata. 	<p>Ovaj je uređaj zamišljen i proizveden najmodernijim tehničkim postupcima. Proizvođač daje jamstvo za vlastite proizvode u trajanju od 24 mjeseca od datuma kupnje, za korištenje u privatne svrhe ili kao hobi. U slučaju profesionalne uporabe jamstvo vrijedi samo 12 mjeseci.</p> <p>Opći uvjeti jamstva</p> <ol style="list-style-type: none"> Jamstvo se priznaje počevši od datuma kupnje. Proizvođač preko svoje prodajne mreže i tehničkih servisa besplatno zamjenjuje dijelove zbog neispravnosti materijala, radnih ili proizvodnih postupaka. Jamstvo ne uskrađuje kupcu zakonska prava predviđena građanskim zakonikom za posljedice prouzročene nepravilnošću ili nepropisnošću prodanih proizvoda. Tehničko osoblje će intervenirati što kraćem vremenskom roku, sukladno s već programiranim radnim obvezama. Kako biste zatražili servisiranje pod jamstvom, ovlaštenom osoblju trebate pokazati potpuno ispunjen donji jamstveni list s pečatom prodavača i s priloženim računom o kupnji ili porezno važećim kontrolnim listićem blagajne, koji potvrđuje datum kupnje. Jamstvo nije više važeće u slijedećim slučajevima: <ul style="list-style-type: none"> - očito pomanjkanje održavanja, - nepravilno korištenje ili neovlašteno prepravljavanje proizvoda, - uporaba neprikladnih maziva ili goriva, - uporaba rezervnih dijelova ili dodatne opreme koja nije originalna, - intervencije koje je izvršilo neovlašteno osoblje. Poduzeće proizvođača iz jamstva izuzima potrošni materijal i dijelove podložne uobičajenom habanju tijekom rada. Jamstvo isključuje intervencije ažuriranja ili poboljšavanja proizvoda. Jamstvo ne pokriva precizno ugađanje i intervencije održavanja do kojih bi moglo doći tijekom jamstvenog roka. Eventualna oštećenja nastala tijekom prijevoza treba odmah prijaviti prijevozniku jer u suprotnom može doći do gubitka jamstva. Za motore drugih marki (Briggs & Stratton, Subaru, Honda, Kipor, Lombardini, Kohler, itd.) koji se montiraju na našim strojevima, vrijedi jamstvo koje daju proizvođači motora. Jamstvo ne pokriva eventualne štete, izravne ili neizravne, nanesene osobama ili stvarima do kojih je došlo uslijed kvara na stroju ili njegovog produljenog nekorištenja.

MODELL - MODEL

DÁTUM - DATUM

MODEL

DATUM

SOROZATSZÁM - SERIJSKA ŠT.

MÁRKAKERESKEDŐ - POOBLAŠČENI PRODAJALEC

SERIJSKI BR.

OVLAŠTENI ZASTUPNIK

VÁSÁRLÓ - KUPEC

KUPAC

Ne küldje el! Csak az esetleges műszaki garancia igénye esetén kell mellékelni.
Ne pošiljajte! Priložite le ob morebitnem uveljavljanju garancijskega zahtevka.

Nemojte slati! Priložite jedino zahtjevu za tehničko jamstvo.

СЕРТИФИКАТ ЗА ГАРАНЦИЯ

Тази машина е проектирана и реализирана посредством прилагане на най-модерните производствени техники. Фирмата производител гарантира за собствените продукти за период от 24 месеца, считано от датата на закупуване, когато те са предназначени за частно използване или като хоби. Гаранцията е ограничена до 12 месеца, в случай на професионална употреба.

Общи условия на гаранцията

- Гаранцията се признава считано от датата на закупуване. Фирмата производител, посредством нейната мрежа за продажби и техническо обслужване, заменя безплатно дефектиралите части поради материала, обработките и производството. Гаранцията не отменя законовите права на купувача, които са предвидени от гражданския кодекс по отношение на последствията от дефекти или недостатъци, предизвикани от продадената стока.
- Техническият персонал ще се намеси възможно най-бързо, в рамките на даденото време за организационни нужди.
- За да се поиска обслужване в гаранция, е необходимо да се представи на оторизирания персонал посоченият по-долу сертификат за гаранция, който трябва да бъде подпечатан и подписан от дистрибутора, попълнен във всички негови части и придружен от фактура за закупуване или фискален бон, задължителни за доказване на датата на закупуване.**
- Гаранцията отпада в случай на:
 - Очевидно отсъствие на каквато и да била поддръжка,
 - Неправилно използване на продукта или направени модификации по продукта,
 - Използване на неподходящи масла и горива,
 - Използване на неоригинални резервни части или аксесоари,
 - Намеси, извършени от неоторизиран персонал.
- Фирмата производител изключва от гаранцията консумативите, както и частите подлежащи на нормално износване, дължащо се на самото функциониране.
- От гаранцията са изключени също намеси свързани с осъвременяване и подобряване на продукта.
- Гаранцията не покрива извършване на настройки и намеси по поддръжката, ако е необходимо да се извършат по време на периода на гаранция.
- За евентуални щети, причинени по време на транспортирането, трябва да се уведоми незабавно превозвача, в противен случай гаранцията отпада.
- При двигателите на други марки (Briggs & Stratton, Subaru, Honda, Kiror, Lombardini, Kohler и др.), монтирани на нашите машини, гаранцията, дадена от производителите на двигателите, е валидна.
- Гаранцията не покрива евентуални щети, преки или непреки, причинени на хора или предмети от повреди на машината или произтичащи от принудително дълго неизползване на самата машина.

МОДЕЛ

ДАТА

СЕРИЕН НОМЕР

ДОСТАВЧИК

ЗАКУПЕН ОТ Г-Н

Да не се изпраща! Да се приложи само при евентуална заявка за техническа гаранция.

- HU** **FIGYELEM:** A kézikönyvet a gép teljes élettartama alatt a géppel egy helyen kell tárolni.
- SL** **POZOR:** Ta priročnik mora spremljati stroj vso njegovo življenjsko dobo.
- HR** **PAŽNJA:** Ovaj priručnik treba čuvati zajedno sa strojem tijekom čitavog njegovog radnog vijeka.
- BG** **ВНИМАНИЕ:** Това ръководство трябва да придружава машината по време на нейния жизнен цикъл.

